

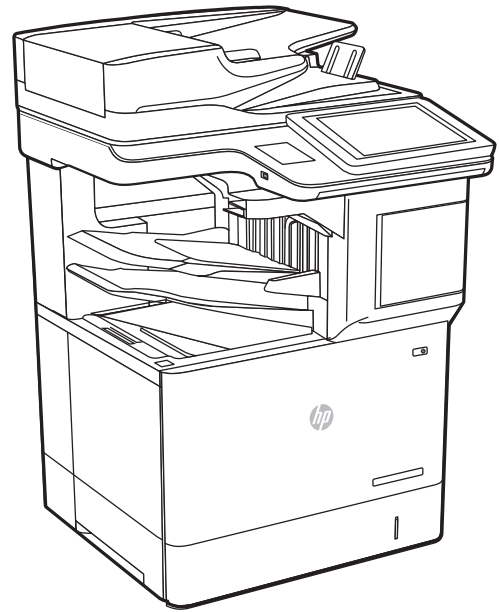

HP LaserJet Managed MFP E62655, E62665,
HP LaserJet Managed Flow MFP E62665, E62675

Guia do usuário



www.hp.com/videos/LaserJet
www.hp.com/support/ljE62655mfp

www.hp.com/support/ljE62665mfp
www.hp.com/support/ljE62675mfp



HP LaserJet Managed MFP E62655, E62665,
HP LaserJet Managed Flow MFP E62665,
E62675

Guia do usuário

Direitos autorais e licença

© Copyright 2019 HP Development Company, L.P.

A reprodução, adaptação ou tradução sem permissão prévia por escrito é proibida, exceto quando permitido sob as leis de direitos autorais.

As informações contidas neste documento estão sujeitas a alterações sem aviso prévio.

As únicas garantias dos produtos e serviços HP são as estabelecidas nas declarações expressas de garantia que acompanham tais produtos e serviços. Nada contido neste documento deve ser interpretado como se constituísse uma garantia adicional. A HP não se responsabilizará por omissões nem por erros técnicos ou editoriais contidos neste documento.

Edition 1, 04/2019

Créditos de marca registrada

Adobe®, Adobe Photoshop®, Acrobat® e PostScript® são marcas comerciais da Adobe Systems Incorporated.

Apple e o logotipo da Apple são marcas comerciais da Apple Computer, Inc. registradas nos EUA e em outros países.

macOS é uma marca comercial da Apple Inc. registrada nos EUA e em outros países.

AirPrint é uma marca comercial da Apple Inc. registrada nos EUA e em outros países.

Google™ é uma marca comercial da Google Inc.

Microsoft®, Windows®, Windows® XP e Windows Vista® são marcas comerciais registradas da Microsoft Corporation nos EUA.

UNIX® é marca registrada do The Open Group.

Conteúdo

1 Visão geral da impressora	1
Ícones de advertência	2
Risco de choques elétricos	3
Vistas da impressora	4
Vista frontal da impressora	4
Vista traseira da impressora	5
Portas de interface	6
Vista do painel de controle	6
Especificações da impressora	9
Especificações técnicas	10
Sistemas operacionais compatíveis	13
Dimensões da impressora	15
Consumo de energia, especificações elétricas e emissões acústicas	17
Variação do ambiente operacional	17
Configuração do hardware e instalação do software da impressora	18
2 Bandejas de papel	19
Introdução	20
Carregue a Bandeja 1 (bandeja multiuso) com papel	21
Orientação do papel da Bandeja 1	22
Usar modo de papel timbrado alternativo	24
Colocar papel na Bandeja 2 e nas bandejas de 550 folhas	25
Introdução	25
Bandeja 2 e orientação de papel das bandejas de 550 folhas	26
Usar modo de papel timbrado alternativo	28
Carregue papel na bandeja de entrada de alta capacidade para 2.100 folhas	29
Orientação do papel da bandeja de entrada de alta capacidade	31
Carregar e imprimir envelopes	33
Introdução	33
Imprimir envelopes	33
Orientação de envelopes	34
Carregar e imprimir etiquetas	35

Introdução	35
Alimentar etiquetas manualmente	35
Orientação do rótulo	36
Configurar o caixa de grampeamento de 3 compartimentos para 900 folhas (modelo Flow)	37
Configurar o local de grampeamento padrão	37
Configurar o modo de operação	38
3 Suprimentos, acessórios e peças	41
Solicitar suprimentos, acessórios e peças	42
Pedidos	42
Substitua o cartucho de toner	43
Informações do cartucho de toner	43
Remover e substituir o cartucho	43
Substituir o cartucho de grampos	47
4 Impressão	49
Tarefas de impressão (Windows)	50
Como imprimir (Windows)	50
Imprimir automaticamente nos dois lados (Windows)	51
Imprimir manualmente nos dois lados (Windows)	51
Imprimir múltiplas páginas por folha (Windows)	52
Selecionar o tipo de papel (Windows)	52
Tarefas adicionais de impressão	53
Tarefas de impressão (macOS)	54
Como imprimir (macOS)	54
Imprimir automaticamente nos dois lados (macOS)	54
Imprimir manualmente nos dois lados (macOS)	54
Imprimir várias páginas por folha (macOS)	55
Selecionar o tipo de papel (macOS)	55
Tarefas adicionais de impressão	55
Armazenar trabalhos na impressora para imprimir mais tarde ou em modo privado	57
Introdução	57
Criar um trabalho armazenado (Windows)	57
Criar um trabalho armazenado (macOS)	58
Imprimir um trabalho armazenado	59
Excluir um trabalho armazenado	59
Informações enviadas à impressora para fins de Contabilização de Trabalho	60
Soluções de impressão móvel	61
Introdução	61
Wi-Fi Direct (apenas modelos sem fio, com o acessório HP Jetdirect 3100w BLE/NFC/Wireless instalado)	61

HP ePrint por email	62
AirPrint	63
Impressão integrada para Android	63
Imprimir de uma unidade flash USB	64
Introdução	64
Habilitar a porta USB para impressão	64
Imprimir documentos USB	65
Imprimir usando a porta USB 2.0 de alta velocidade (com fio)	66
Habilitar a porta USB de alta velocidade para impressão	66
5 Cópia	67
Fazer uma cópia	68
Copiar em ambos os lados (duplex)	70
Opções adicionais ao copiar	72
Tarefas adicionais de cópia	74
6 Digitalizar	75
Configurar Digitalizar para e-mail	76
Introdução	76
Antes de começar	76
Etapa um: Abra o Servidor Web Incorporado (EWS) HP (EWS) HP	77
Etapa dois: Definir as Configurações de Identificação de Rede	77
Etapa 3: Configurar o recurso Digitalizar para E-mail	78
Etapa 4: Definir as Configurações Rápidas (opcional)	86
Etapa 5: Configurar Digitalizar para E-mail para uso do Office 365 Outlook (opcional)	87
Configurar Digitalizar para pasta da rede	90
Introdução	90
Antes de começar	90
Etapa um: Acessar o Servidor Web Incorporado da HP	90
Etapa 2: Configurar Digitalizar para pasta da rede	90
Configurar Digitalizar para SharePoint® (apenas modelos Flow)	101
Introdução	101
Antes de começar	101
Etapa um: Abra o Servidor Web Incorporado (EWS) HP (EWS) HP	101
Etapa 2: Ativar Digitalizar para SharePoint® e criar uma Definição Rápida para Salvar no SharePoint	101
Configurações de digitalização de configuração rápida e opções para Digitalizar para SharePoint®	103
Configurar Digitalizar para unidade USB	105
Introdução	105
Etapa um: Acessar o Servidor Web Incorporado da HP	105

Etapa 2: Ativar Digitalizar para unidade USB	105
Etapa 3: Definir as Configurações Rápidas (opcional)	105
Configurações padrão de digitalização para a configuração de Digitalizar para Unidade USB	106
Configurações padrão de arquivo para a configuração de Digitalizar para Unidade USB	107
Digitalizar para e-mail	109
Introdução	109
Digitalizar para e-mail	109
Digitalizar para armazenamento de trabalho	112
Introdução	112
Digitalizar para o armazenamento de trabalho da impressora	112
Imprimir a partir de um armazenamento de trabalho da impressora	114
Digitalizar para uma pasta da rede	115
Introdução	115
Digitalizar para uma pasta da rede	115
Digitalizar para SharePoint	118
Introdução	118
Digitalizar para SharePoint	118
Digitalizar para unidade USB	120
Introdução	120
Digitalizar para unidade USB	120
Opções adicionais ao digitalizar	122
Soluções de negócios HP JetAdvantage	126
Tarefas adicionais de digitalização	127
7 Fax	129
Configure o fax	130
Introdução	130
Configurar o fax usando o painel de controle da impressora	130
Alterar configurações do fax	131
Configurações de discagem do fax	131
Configurações gerais de envio de fax	132
Configurações de recebimento de fax	133
Enviar um fax	134
Tarefas adicionais de fax	136
8 Gerenciar a impressora	137
Configuração avançada com Servidor Web Incorporado HP (EWS)	138
Introdução	138
Como acessar o servidor da Web incorporado HP (EWS)	139
Recursos do Servidor da Web Incorporado HP	139
Definir configurações de rede IP	148

Isenção de responsabilidade sobre o compartilhamento da impressora	148
Exibir ou alterar as configurações de rede	148
Renomeie a impressora em uma rede	148
Configurar manualmente os parâmetros de TCP/IP IPv4 no painel de controle	149
Configuração manual de parâmetros de TCP/IP IPv6 no painel de controle	149
Configurações de velocidade de conexão e dúplex	150
Recursos de segurança da impressora	151
Introdução	151
Declarações de segurança	151
Segurança do IP	151
Definir ou alterar a senha do sistema utilizando o Servidor da Web Incorporado HP	151
Suporte a criptografia: Discos rígidos seguros de alto desempenho da HP	152
Bloquear o formatador	152
Configurações de economia de energia	153
Introdução	153
Impressão no EconoMode	153
Definir o período de inatividade e configure a impressora para que utilize 1 watt ou menos de potência.	153
Configurar a programação de inatividade	154
HP Web Jetadmin	155
Atualizações de software e firmware	156

9 Solução de problemas 157

Assistência ao cliente	158
Sistema de ajuda do painel de controle	159
Redefinir configurações de fábrica	160
Introdução	160
Método um: Restaurar configurações de fábrica no painel de controle da impressora	160
Método dois: Redefinir configurações de fábrica no Servidor da Web Incorporado da HP (apenas impressoras conectadas à rede)	160
Uma mensagem "Nível de cartucho está baixo" ou "Nível de cartucho está muito baixo" é exibida no painel de controle da impressora	161
A impressora não coleta o papel ou apresenta alimentação incorreta	162
Introdução	162
A impressora não coleta papel	162
A impressora coleta várias folhas de papel	164
O alimentador de documentos atola, inclina ou coleta várias folhas de papel	167
Eliminar atolamentos de papel	169
Introdução	169
Locais de congestionamento de papel	170
Navegação automática para eliminação de congestionamentos	171

Enfrentando congestionamentos de papel frequentes ou recorrentes?	171
Eliminar congestionamento de papel no alimentador de documentos (31.13)	171
Eliminar atolamentos de papel na Bandeja 1 (13.A1)	173
Eliminar congestionamento de papel nas bandejas 2, 3, 4, 5 (13.A2, 13.A3, 13.A4, 13.A5)	175
Eliminar congestionamento de papel na bandeja de entrada de alta capacidade para 2.100 folhas (13.A, 13.F)	179
Eliminar congestionamento de papel na porta dianteira e na área do fusor (13.B9, 13.B2, 13.FF) .	181
Eliminar atolamentos de papel no compartimento de saída (13.E1)	184
Eliminar congestionamento de papel no duplexador (13.C, 13.D, 13.B)	184
Eliminar congestionamento de papel no alimentador de envelopes (13.A)	185
Eliminar congestionamento de papel no Escaninho de grampeamento de 3 compartimentos da HP para 900 folhas (13.E, 13.7)	187
Elimine o congestionamento de grampos (13.8)	189
Resolver problemas de qualidade de impressão	192
Introdução	192
Solução de problemas de qualidade de impressão	192
Melhorar a qualidade da imagem de cópia	197
Verifique se o vidro do scanner está sujo e manchado	197
Calibração do scanner	198
Verificar configurações de papel	199
Verificar as configurações de ajuste de imagem	199
Otimizar a qualidade da cópia para texto ou imagens	200
Cópia margem a margem	200
Melhorar a qualidade da imagem de digitalização	201
Verifique se o vidro do scanner está sujo e manchado	201
Verificar configurações de resolução	202
Verificar as configurações de ajuste de imagem	203
Otimizar a qualidade da digitalização para texto ou imagens	203
Verificar as configurações de qualidade da saída	204
Melhorar a qualidade da imagem do fax	205
Verifique se o vidro do scanner está sujo e manchado	205
Verificar as configurações de resolução de envio de fax	206
Verificar as configurações de ajuste de imagem	207
Otimizar a qualidade do fax para texto ou imagens	207
Verificar as configurações de correção de erro	207
Verificar a configuração de ajuste à página	208
Envie para outro aparelho de fax	208
Verifique o aparelho de fax do remetente	208
Resolver problemas com o fax	209
Lista de verificação para resolução de problemas de fax	209
Problemas gerais do fax	211

1 Visão geral da impressora

- [Ícones de advertência](#)
- [Risco de choques elétricos](#)
- [Vistas da impressora](#)
- [Especificações da impressora](#)
- [Configuração do hardware e instalação do software da impressora](#)

Para obter mais informações

As informações a seguir estão corretas no momento da publicação.

Para assistência de vídeo, consulte www.hp.com/videos/LaserJet.

Para obter mais informações atuais, consulte www.hp.com/support/ljE62655mfp, www.hp.com/support/ljE62665mfp ou www.hp.com/support/ljE62675mfp.

A ajuda integral da HP para a impressora inclui os seguintes tópicos:

- Instalar e configurar
- Conhecer e usar
- Solução de problemas
- Fazer download de atualizações de software e firmware
- Participar de fóruns de suporte
- Localizar informações de garantia e reguladoras

Ícones de advertência

Definições dos ícones de advertência: Os seguintes ícones de advertência podem aparecer nos produtos HP. Tenha o cuidado apropriado onde for aplicável.

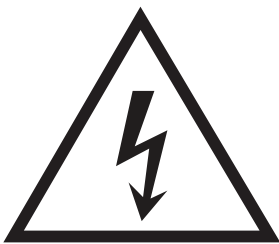

• Cuidado: Choque elétrico



• Cuidado: Superfície quente

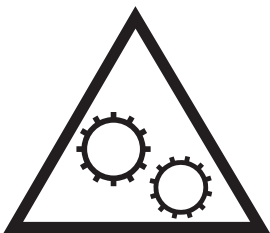

• Cuidado: Mantenha as partes do corpo longe das peças em movimento



• Cuidado: Borda afiada nas proximidades

Risco de choques elétricos

Siga sempre as precauções básicas de segurança ao utilizar este aparelho, a fim de reduzir o risco de queimaduras ou choques elétricos.

- Leia e entenda todas as instruções contidas no guia do usuário.
- Observe todos os avisos e instruções indicados no aparelho.
- Use somente tomadas elétricas aterradas ao conectar o produto a fontes de alimentação. Se você não souber se a tomada é aterrada, consulte um electricista.
- Não toque nos contatos de nenhum dos soquetes no produto. Substitua imediatamente cabos danificados.
- Antes de limpar o aparelho, desligue-o das tomadas elétricas.
- Não instale nem utilize este produto perto de água ou quando estiver com as roupas molhadas.
- Instale o aparelho sobre uma superfície estável.
- Instale o produto em um local protegido onde ninguém possa pisar ou tropeçar no cabo de alimentação.

Vistas da impressora

- [Vista frontal da impressora](#)
- [Vista traseira da impressora](#)
- [Portas de interface](#)
- [Vista do painel de controle](#)

Vista frontal da impressora

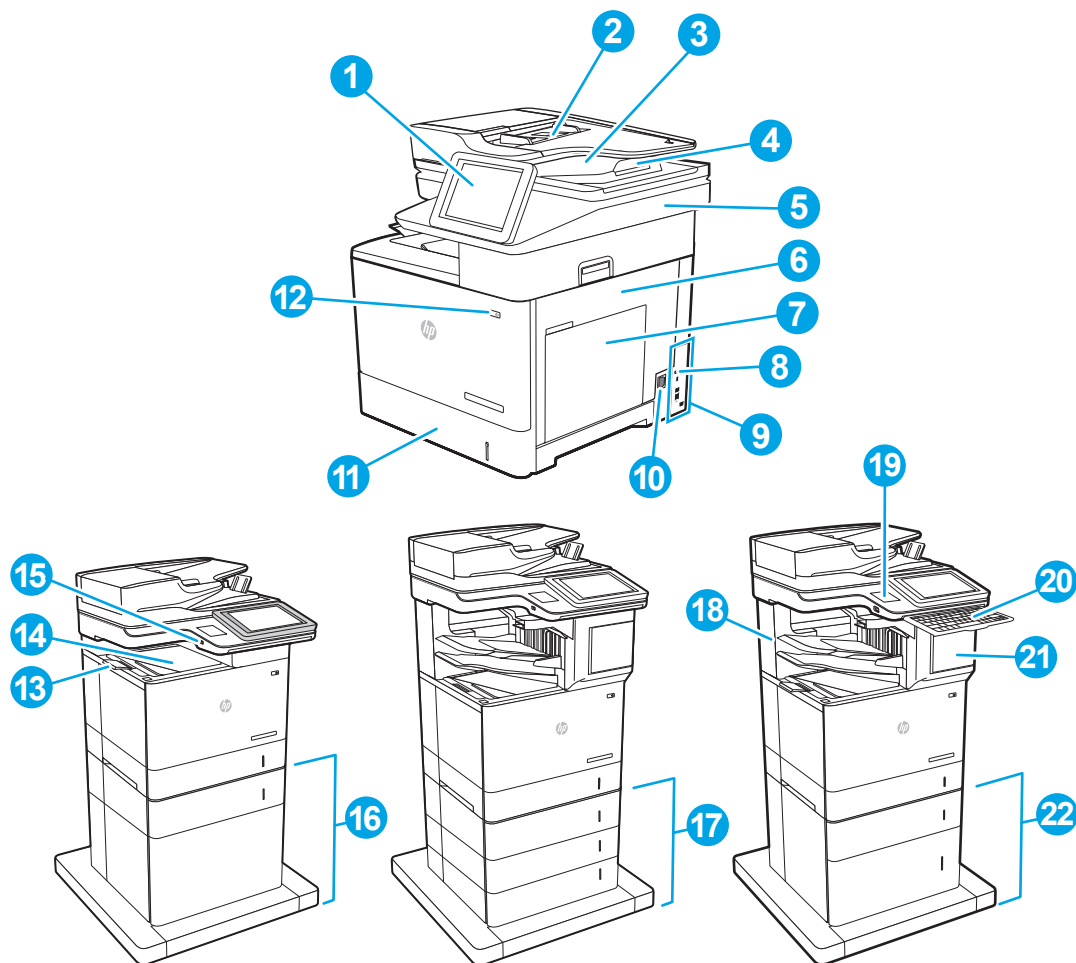

1	Painel de controle com tela sensível ao toque colorida (inclina-se para facilitar a visualização)
2	Bandeja de entrada do alimentador de documentos
3	Compartimento de saída do alimentador de documentos
4	Extensão de saída do alimentador de documentos (estender ao digitalizar papel [como ofício] maior)
5	Conjunto do scanner

6	Porta direita (fornece acesso para limpar atolamentos de papel)
7	Bandeja 1 (bandeja multifuncional)
8	Formatador (contém as portas de interface)
9	Slot para trava de segurança tipo cabo
10	Conexão da alimentação
11	Bandeja 2
12	Botão liga/desliga
13	Porta USB para impressão imediata
14	Compartimento de saída
15	Extensão do compartimento de saída
16	Alimentador de papel de 1 x 550 folhas com suporte (acessório opcional)
17	Alimentador de papel de 3 x 550 folhas com suporte (acessório opcional)
18	Escaninho de grampeamento de 3 compartimentos para 900 folhas (somente para modelos E62665hs, E62665z, E62675z)
19	Porta embutida de integração de hardware (para conectar dispositivos de terceiros e acessórios)
20	Teclado (somente para os modelos E62665z, E62675z). Puxe o teclado para usá-lo.
	CUIDADO: Feche o teclado quando não estiver em uso.
21	Porta do grampeador (somente para os modelos E62665hs, E62665z, E62675z)
22	Alimentador de 1 x 550 folhas mais alimentador de alta capacidade de 2.100 folhas (acessório opcional)

Vista traseira da impressora

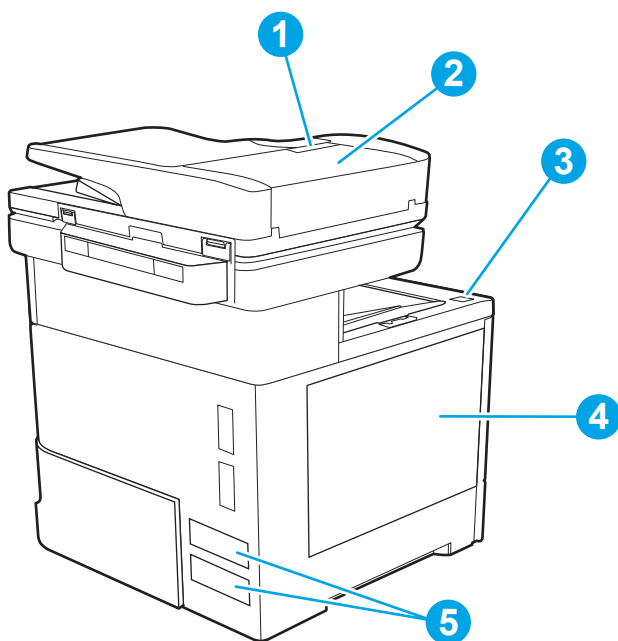

1	Trava de liberação da tampa do alimentador de documentos
---	--

2	Tampa do alimentador de documentos (acesso para desobstruir congestionamentos)
3	Botão de liberação da porta do cartucho
4	Porta do cartucho (acesso ao cartucho de toner)
5	Etiqueta com número de série e número do produto

Portas de interface

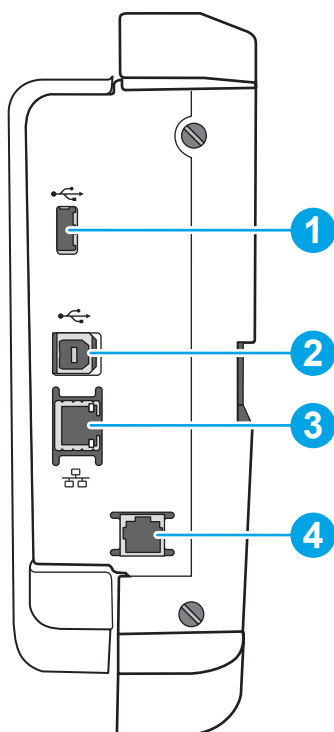

1	Porta USB do host para conectar dispositivos USB externos (essa porta pode estar fechada) NOTA: Para obter uma impressão USB com fácil acesso, use a porta USB perto do painel de controle.
2	Porta de impressão USB 2.0 de alta velocidade
3	Porta de rede Ethernet (RJ-45) de rede local (LAN)
4	Porta de fax (somente para modelos de fax)

Vista do painel de controle

A tela inicial permite o acesso aos recursos da impressora e indica seu status atual.

Volte para a tela inicial a qualquer momento ao tocar no botão Início no lado esquerdo do painel de controle da impressora, ou toque no botão Início no canto superior esquerdo da maioria das telas.

NOTA: Para obter mais informações sobre os recursos do painel de controle da impressora, acesse www.hp.com/support/ljE62655mfp, www.hp.com/support/ljE62665mfp ou www.hp.com/support/ljE62675mfp. Selecione **Manuais** e, em seguida, selecione **Referência geral**.

NOTA: Os recursos exibidos na tela inicial podem variar, dependendo da configuração da impressora.



Tabela 1-1 Legenda de exibição do painel de controle da impressora



Legenda da imagem	Componente da impressora	Descrição
1	Botão Home 	Toque no botão Início para voltar à tela Inicial.
2	Área de aplicativos	Toque em qualquer um dos ícones para abrir o aplicativo. Deslize o lado da tela para acessar mais aplicativos. NOTA: Os aplicativos disponíveis variam de acordo com a impressora. O administrador pode definir os aplicativos que aparecem e a ordem em que eles aparecem.
3	Botão Redefinir	Toque no botão Redefinir para desfazer as alterações, liberar a impressora de um estado pausado, redefinir o campo de contagem de cópias, exibir erros ocultos e restaurar as configurações padrão (incluindo o idioma e layout do teclado).
4	Botão Login ou Logout	Toque no botão Login para acessar recursos seguros. Toque no botão Logout para fazer logoff da impressora. A impressora restaura todas as opções para as configurações padrão. NOTA: Este botão é exibido somente se o administrador configurou a impressora para exigir permissões de acesso aos recursos.

Tabela 1-1 Legenda de exibição do painel de controle da impressora (continuação)

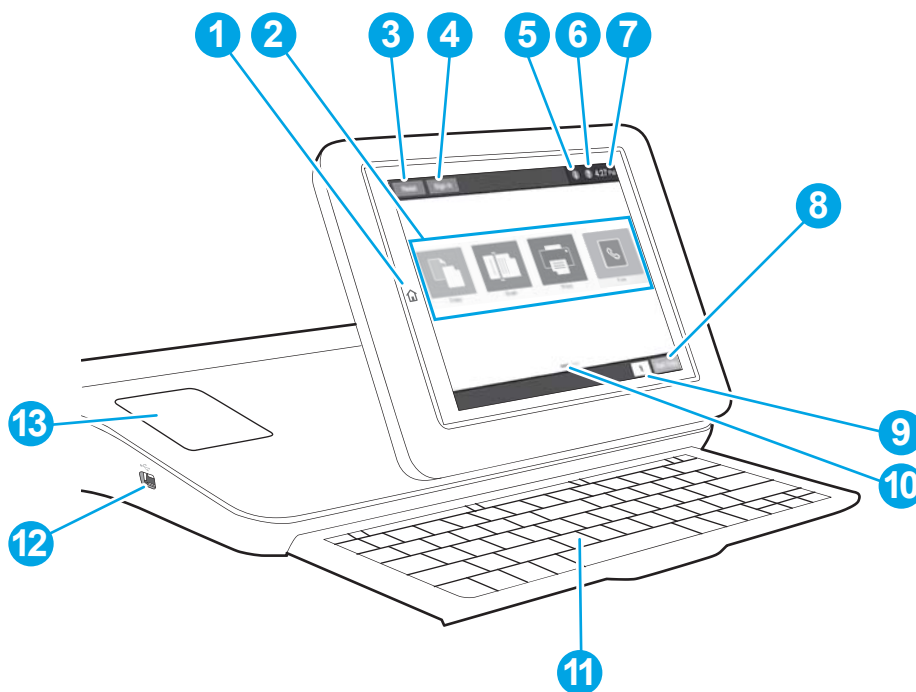
Legenda da imagem	Componente da impressora	Descrição
5	Botão Informações 	<p>Toque no botão Informações para acessar uma tela que fornece acesso a vários tipos de informações da impressora. Toque nos botões na parte inferior da tela para ver as seguintes informações:</p> <ul style="list-style-type: none">• Idioma do mostrador: Altere a configuração de idioma correspondente à sessão atual do usuário.• Modo inativo: Coloque a impressora em modo de espera.• Wi-Fi Direct: Para exibir informações sobre como conectar-se diretamente à impressora utilizando um telefone, tablet ou outro dispositivo com Wi-Fi (apenas quando um acessório HP Jetdirect 3100w BLE/NFC/sem fio estiver instalado).• Wireless: Exiba ou altere as configurações de conexão sem fio (somente quando um acessório sem fio opcional HP Jetdirect 2900nw Print Server estiver instalado).• Ethernet: Exiba e altere as configurações de conexão Ethernet.• HP Web Services: Exiba informações para conectar-se e imprimir na impressora usando o HP Web Services (ePrint).• Número do fax: Exiba o número de fax da impressora (somente modelos de fax).
6	Botão Ajuda 	Toque no botão Ajuda para abrir o sistema de ajuda incorporado.
7	Hora atual	Exibe a hora atual.
8	Botão Iniciar cópia	Toque no botão Iniciar cópia para iniciar o trabalho de cópia.
9	Contagem de cópias	O campo Cópias indica o número de cópias para o qual a impressora está configurada para produzir.
10	Indicador de página da tela inicial	Indica o número de páginas na tela Início ou um aplicativo. A página atual é realçada. Deslize o lado da tela para rolar entre páginas.
11	Teclado (Somente nos modelos de fluxo)	<p>Esses modelos incluem um teclado físico. As teclas são mapeadas para um idioma da mesma forma que o teclado virtual no painel de controle da impressora é mapeado. Sempre que o layout de teclado do teclado virtual mudar, as teclas do teclado físico serão remapeadas para corresponder às novas configurações.</p> <p>NOTA: Em alguns locais, a impressora vem com sobreposições de teclado adesivas para personalizar as teclas para idiomas diferentes.</p>
12	Porta USB de fácil acesso	<p>Insira uma unidade flash USB para impressão ou digitalização sem um computador ou para atualizar o firmware da impressora.</p> <p>NOTA: Um administrador deve ativar essa porta antes do uso.</p>
13	Placa de integração de hardware (PIS)	Para conectar acessórios e dispositivos de terceiros.

Como usar o painel de controle com tela sensível ao toque

Use os seguintes procedimentos para usar o painel de controle com tela de toque da impressora.

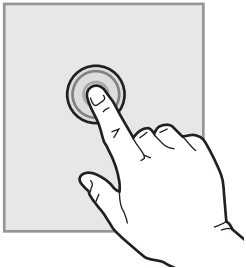
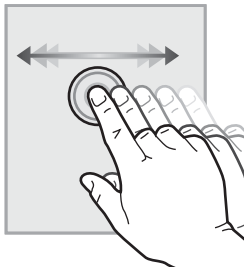
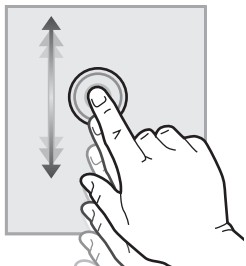
Ação	Descrição	Exemplo
<p>Toque em</p> 	<p>Toque em um item na tela para selecioná-lo ou abrir o menu do item selecionado. Além disso, quando estiver passando pelos menus, toque rapidamente na tela, parando assim a sua rolagem.</p>	<p>Toque no ícone Configurações para abrir o aplicativo Configurações.</p>
<p>Deslizar</p> 	<p>Toque na tela e mova o dedo horizontalmente para rolar a tela para os lados.</p>	<p>Deslize até o aplicativo Configurações ser exibido.</p>
<p>Rolagem</p> 	<p>Toque na tela e mova o dedo verticalmente para rolar a tela para cima e para baixo. Ao passar pelos menus, toque rapidamente na tela, parando assim a sua rolagem.</p>	<p>Role pelo aplicativo Configurações.</p>

Especificações da impressora

 **IMPORTANTE:** As seguintes especificações estão corretas no momento da publicação, mas elas estão sujeitas a mudança. Para obter informações mais atuais, consulte www.hp.com/support/ljE62655mfp, www.hp.com/support/ljE62665mfp ou www.hp.com/support/ljE62675mfp.

- [Especificações técnicas](#)
- [Sistemas operacionais compatíveis](#)
- [Dimensões da impressora](#)
- [Consumo de energia, especificações elétricas e emissões acústicas](#)
- [Variação do ambiente operacional](#)

Especificações técnicas

Tabela 1-2 Especificações para o manuseio de papel

Recursos de manuseio de papel	Modelo E62655dn (Produto # 3GY14A)	Modelo E62665h, E62665hs (Produto # 3GY16A, 3GY15A)	Modelo E62665z, E62675z (Produto # 3GY17A, 3GY18A)
Bandeja 1 (capacidade para 100 folhas)	Incluído	Incluído	Incluído
Bandeja 2 (capacidade para 550 folhas)	Incluído	Incluído	Incluído
Alimentador de papel de 1 x 550 folhas	Opcional	Opcional	Opcional
NOTA: Esses modelos aceitam com até seis alimentadores de papel opcionais de 1 x 550 folhas.			
Alimentador de papel 1 x 550 folhas com suporte	Opcional	Opcional	Opcional
Alimentador de 1 x 550 folhas mais alimentador de 2.100 folhas de alta capacidade	Opcional	Opcional	Opcional
Alimentador de papel 3 x 550 folhas com suporte	Opcional	Opcional	Opcional
Cassete do alimentador de envelopes para impressão de até 75 envelopes	Opcional	Opcional	Opcional
Escaninho de grampeamento de 3 compartimentos para 900 folhas	Sem suporte	Com E62665hs	Incluído
Impressão duplex automática	Incluído	Incluído	Incluído

Tabela 1-3 Especificações de conectividade

Recursos de conectividade	Modelo E62655dn (Produto # 3GY14A)	Modelo E62665h, E62665hs (Produto # 3GY16A, 3GY15A)	Modelo E62665z, E62675z (Produto # 3GY17A, 3GY18A)
Conexão LAN Ethernet 10/100/1000 com IPv4 e IPv6	Incluído	Incluído	Incluído
USB 2.0 de alta velocidade	Incluído	Incluído	Incluído
Porta USB de acesso fácil para impressão sem um computador e para atualização do firmware	Incluído	Incluído	Incluído
Porta de integração de hardware para conectar dispositivos de terceiros e acessórios	Incluído	Incluído	Incluído
Portas USB internas HP	Opcional	Opcional	Opcional

Tabela 1-3 Especificações de conectividade (continuação)

Recursos de conectividade	Modelo E62655dn (Produto # 3GY14A)	Modelo E62665h, E62665hs (Produto # 3GY16A, 3GY15A)	Modelo E62665z, E62675z (Produto # 3GY17A, 3GY18A)
Acessório do servidor de impressão HP Jetdirect 2900nw para conexão sem fio	Opcional	Opcional	Opcional
Acessório HP Jetdirect 3100w BLE/NFC/Wireless para impressão a partir de dispositivos móveis	Opcional	Opcional	Opcional
NOTA: Conectado via Hardware Integration Pocket ou pela porta USB traseira do host. O acessório HP Jetdirect 3100w BLE/NFC/Wireless requer o acessório de portas USB internas da HP.			

Tabela 1-4 Especificações de impressão

Recursos de impressão	Modelo E62655dn (Produto # 3GY14A)	Modelo E62665h, E62665hs (Produto # 3GY16A, 3GY15A)	Modelo E62665z, E62675z (Produto # 3GY17A, 3GY18A)
Imprime 52 páginas por minuto (ppm) em papel A4 e 55 ppm em papel de tamanho Carta	Incluído	Sem suporte	Sem suporte
Imprime em até 61 ppm em papel A4 e em até 65 ppm em papel de tamanho carta	Sem suporte	Incluído	Com E62665z
Imprime em até 71 ppm em papel A4 e em até 75 ppm em papel de tamanho carta	Sem suporte	Sem suporte	Com E62675z
Impressão USB de fácil acesso (não é necessário um computador)	Incluído	Incluído	Incluído
Armazena trabalhos na memória da impressora para imprimir mais tarde ou em modo privado	Incluído	Incluído	Incluído

Tabela 1-5 Especificações de cópia e digitalização

Recursos de cópia e digitalização	Modelo E62655dn (Produto # 3GY14A)	Modelo E62665h, E62665hs (Produto # 3GY16A, 3GY15A)	Modelo E62665z, E62675z (Produto # 3GY17A, 3GY18A)
NOTA: As velocidades de cópia e digitalização estão sujeitas a alterações. Para obter as informações mais atualizadas, visite www.hp.com/support/ljE62655mfp , www.hp.com/support/ljE62665mfp ou www.hp.com/support/ljE62675mfp			
Copia 52 páginas por minuto (ppm) em papel A4 e 55 ppm em papel de tamanho Carta	Incluído	Sem suporte	Sem suporte

Tabela 1-5 Especificações de cópia e digitalização (continuação)

Recursos de cópia e digitalização	Modelo E62655dn (Produto # 3GY14A)	Modelo E62665h, E62665hs (Produto # 3GY16A, 3GY15A)	Modelo E62665z, E62675z (Produto # 3GY17A, 3GY18A)
NOTA: As velocidades de cópia e digitalização estão sujeitas a alterações. Para obter as informações mais atualizadas, visite www.hp.com/support/ljE62655mfp , www.hp.com/support/ljE62665mfp ou www.hp.com/support/ljE62675mfp			
Faz cópias a 61 ppm em papel A4 e a 65 ppm em papel de tamanho carta	Sem suporte	Incluído	Com E62665z
Faz cópias a 71 ppm em papel A4 e a 75 ppm em papel de tamanho carta	Sem suporte	Sem suporte	Com E62675z
Digitaliza 75 imagens por minuto (ipm) (monocromáticas ou coloridas).	Incluído	Incluído	Sem suporte
Digitaliza em 120 ipm (monocromáticas ou coloridas).	Sem suporte	Sem suporte	Incluído
Cópia e digitalização USB de fácil acesso (não é necessário um computador)	Incluído	Incluído	Incluído
Alimentador de documentos para 150 páginas com cópia e digitalização eletrônicas frente e verso	Incluído	Incluído	Incluído
Tecnologias HP EveryPage incluindo detecção ultrassônica para seleção de várias folhas	Incluído	Incluído	Incluído
O reconhecimento óptico de caracteres (OCR) incorporado oferece a capacidade de converter páginas impressas em texto que pode ser editado ou pesquisado usando um computador.	Incluído	Incluído	Incluído
Recurso de etiqueta SMART, fornece detecção de borda do papel para recorte de página automático	Incluído	Incluído	Incluído
Orientação automática de página para páginas que têm pelo menos 100 caracteres de texto.	Incluído	Incluído	Incluído
O ajuste automático de tom ajusta o contraste, o brilho e a remoção do fundo de cada página.	Incluído	Incluído	Incluído

Tabela 1-6 Especificações de envio digital

Recursos de envio digital	Modelo E62655dn (Produto # 3GY14A)	Modelo E62665h, E62665hs (Produto # 3GY16A, 3GY15A)	Modelo E62665z, E62675z (Produto # 3GY17A, 3GY18A)
Envia documentos para e-mail, USB e pastas compartilhadas em uma rede	Incluído	Incluído	Incluído
Enviar documentos para o SharePoint®	Incluído	Incluído	Incluído

Tabela 1-7 Especificações de memória

Recursos de memória	Modelo E62655dn (Produto # 3GY14A)	Modelo E62665h, E62665hs (Produto # 3GY16A, 3GY15A)	Modelo E62665z, E62675z (Produto # 3GY17A, 3GY18A)
Memória base de 1,75 GB de RAM, expansível até 2,5 GB	Opcional	Opcional	Sem suporte
Memória base de 2,25 GB de RAM, expansível até 3 GB	Sem suporte	Sem suporte	Opcional

Tabela 1-8 Outras especificações

Outros recursos	Modelo E62655dn (Produto # 3GY14A)	Modelo E62665h, E62665hs (Produto # 3GY16A, 3GY15A)	Modelo E62665z, E62675z (Produto # 3GY17A, 3GY18A)
Painel de controle com tela de toque	Incluído	Incluído	Incluído
Teclado Retrátil	Sem suporte	Sem suporte	Incluído
Armazenamento em massa: Disco rígido seguro de alto desempenho HP de 320 GB	Opcional	Incluído	Incluído
Segurança: Módulo de Plataforma Confiável da HP para criptografia de todos os dados da impressora	Incluído	Incluído	Incluído
Fax	Opcional	Opcional	Opcional

Sistemas operacionais compatíveis

Linux: Para obter informações e drivers de impressora para Linux, acesse www.hp.com/go/linuxprinting.

UNIX: Para obter informações e drivers de impressora para UNIX®, acesse www.hp.com/go/unixmodelscrips.

As seguintes informações aplicam-se a drivers de impressão HP PCL 6 para Windows específicos da impressora, drivers de impressão HP para macOS e ao instalador de software.

Windows: Faça o download do HP Easy Start em 123.hp.com/LaserJet, para instalar o driver de impressão HP. Ou visite o site de suporte desta impressora: www.hp.com/support/ljE62655mfp, www.hp.com/support/ljE62665mfp ou www.hp.com/support/ljE62675mfp para fazer o download do driver de impressão ou do instalador de software para o driver de impressão HP.

macOS: Esta impressora oferece suporte a computadores Mac. Faça o download do HP Easy Start no site 123.hp.com/LaserJet ou na página de Suporte da Impressora e depois use o HP Easy Start para instalar o driver de impressão HP.

1. Acesse 123.hp.com/LaserJet.
2. Siga as etapas fornecidas para fazer o download do software da impressora.

Tabela 1-9 Sistemas operacionais e drivers de impressoras suportados

Sistema operacional	Driver de impressão (para Windows, ou o instalador na Web para macOS)
Windows 7 de 32 e 64 bits	O driver de impressão "HP PCL 6" específico da impressora foi instalado nesse sistema operacional como parte da instalação do software.
Windows 8 de 32 e 64 bits	O driver de impressão "HP PCL 6" específico da impressora foi instalado nesse sistema operacional como parte da instalação do software.
Windows 8.1 de 32 e 64 bits	O driver de impressão "HP PCL-6" versão 4 específico da impressora foi instalado nesse sistema operacional como parte da instalação do software.
Windows 10 de 32 e 64 bits	O driver de impressão "HP PCL-6" versão 4 específico da impressora foi instalado nesse sistema operacional como parte da instalação do software.
Windows Server 2008 R2, SP 1, 64 bits	O driver de impressão PCL 6 específico de impressoras está disponível para download no site de suporte da impressora. Faça download do driver e, em seguida, use a ferramenta Adicionar Impressora da Microsoft para instalá-lo.
Windows Server 2012, 64 bits	O driver de impressão PCL 6 específico de impressoras está disponível para download no site de suporte da impressora. Faça download do driver e, em seguida, use a ferramenta Adicionar Impressora da Microsoft para instalá-lo.
Windows Server 2012 R2, 64 bits	O driver de impressão PCL 6 específico de impressoras está disponível para download no site de suporte da impressora. Faça download do driver e, em seguida, use a ferramenta Adicionar Impressora da Microsoft para instalá-lo.
Windows Server 2016, 64 bits	O driver de impressão PCL 6 específico de impressoras está disponível para download no site de suporte da impressora. Faça download do driver e, em seguida, use a ferramenta Adicionar Impressora da Microsoft para instalá-lo.
macOS 10.12 Sierra, macOS 10.13 High Sierra	Faça o download do HP Easy Start em 123.hp.com/LaserJet e use-o para instalar o driver de impressão.

 **NOTA:** Sistemas operacionais compatíveis podem mudar.

 **NOTA:** Para obter uma lista atualizada dos sistemas operacionais compatíveis, visite www.hp.com/support/ljE62655mfp, www.hp.com/support/ljE62665mfp ou www.hp.com/support/ljE62675mfp e acesse a ajuda integral da HP para a impressora.

 **NOTA:** Para obter mais detalhes sobre sistemas operacionais do cliente e do servidor e para obter suporte do driver HP UPD para esta impressora, acesse www.hp.com/go/upd. Em **Informações adicionais**, clique nos links.

Tabela 1-10 Requisitos mínimos de sistema

Windows	macOS
<ul style="list-style-type: none"> • Conexão de Internet • Conexão USB dedicada 1.1 ou 2.0 ou uma conexão de rede • 2 GB de espaço disponível no disco rígido • 1 GB de RAM (32 bits) ou 2 GB de RAM (64 bits) 	<ul style="list-style-type: none"> • Conexão de Internet • Conexão USB dedicada 1.1 ou 2.0 ou uma conexão de rede • 1,5 GB de espaço disponível no disco rígido



NOTA: O instalador do software Windows instala o serviço HP Smart Device Agent Base. O arquivo tem menos de 100 kb. Sua função é apenas verificar se há impressoras conectadas via USB por hora. Nenhum dado é coletado. Se uma impressora USB for encontrada, ele tentará localizar uma instância do JetAdvantage Management Connector (JAMc) na rede. Se um JAMc for encontrado, o HP Smart Device Agent Base será atualizado com segurança para um agente de dispositivo Smart completo no JAMc, o que permitirá que páginas impressas sejam contabilizadas para uma conta do Managed Print Services (MPS). Os pacotes da Web somente de driver baixados em hp.com para a impressora e instalados por meio do assistente Adicionar Impressora não instalam esse serviço.

Para desinstalar o serviço, abra o **Painel de Controle**, selecione **Programas** ou **Programas e Recursos** e selecione **Adicionar/Remover Programas** ou **Desinstalar um Programa** para remover o serviço. O nome do arquivo é **HPSmartDeviceAgentBase**.

Dimensões da impressora

Tabela 1-11 Dimensões para E62655dn, E62665h

Dimensão	Impressora totalmente fechada	Impressora totalmente aberta
Altura	640 mm	865 mm
Profundidade	558 mm	805 mm
Largura	512 mm	1.030 mm
Peso (com cartucho de toner)	33,2 kg	

Tabela 1-12 Dimensões para E62665hs, E62665z, E62675z

Dimensão	Impressora totalmente fechada	Impressora totalmente aberta
Altura	1.234 mm	1.500 mm
Profundidade	658 mm	890 mm
Largura	661 mm	1.030 mm
Peso (com cartucho de toner)	64,3 kg	

Tabela 1-13 Dimensões para alimentador de papel 1 x 550 folhas

Dimensão	Acessório totalmente fechado	Acessório totalmente aberto
Altura	148 mm	148 mm
Profundidade	558 mm	869 mm
Largura	512 mm	617 mm
Peso	6,8 kg	

Tabela 1-14 Dimensões do alimentador de 1 x 550 folhas com suporte da impressora

Dimensão	Acessório totalmente fechado	Acessório totalmente aberto
Altura	478 mm	478 mm
Profundidade	658 mm	1.050 mm
Largura	660 mm	980 mm
Peso	19,28 kg	

Tabela 1-15 Dimensões do alimentador de papel para 3 x 550 folhas com suporte

Dimensão	Acessório totalmente fechado	Acessório totalmente aberto
Altura	450 mm	450 mm
Profundidade	657 mm	984 mm
Largura	657 mm	992 mm
Peso	22,7 kg	

Tabela 1-16 Dimensões do alimentador de 1 x 550 folhas e da HCI de 2.100 folhas com suporte

Dimensão	Acessório totalmente fechado	Acessório totalmente aberto
Altura	478 mm	478 mm
Profundidade	658 mm	975 mm
Largura	660 mm	980 mm
Peso	24,5 kg	

Tabela 1-17 Dimensões do cassete alimentador de envelopes

Dimensão	Acessório totalmente fechado	Acessório totalmente aberto
Altura	148 mm	148 mm
Profundidade	558 mm	869 mm
Largura	512 mm	617 mm
Peso	6,9 kg	

Consumo de energia, especificações elétricas e emissões acústicas

Consulte www.hp.com/support/ljE62655mfp, www.hp.com/support/ljE62665mfp ou www.hp.com/support/ljE62675mfp para obter informações atualizadas.

 **CUIDADO:** Os requisitos de alimentação são baseados no país/região onde a impressora é vendida. Não converta as tensões de operação. Isto danifica a impressora e invalida a garantia do produto.

Varição do ambiente operacional

Tabela 1-18 Variação do ambiente operacional

Ambiente	Recomendado	Permitido
Temperatura	17° a 25°C	10° a 32,5°C
Umidade relativa	30% a 70% de umidade relativa (UR)	10% a 80% de UR

Configuração do hardware e instalação do software da impressora

Para obter as instruções de configuração básicas, consulte o Guia de Instalação do Hardware que acompanha a impressora. Para obter instruções adicionais, acesse o suporte HP na Web.

Acesse www.hp.com/support/ljE62655mfp, www.hp.com/support/ljE62665mfp ou www.hp.com/support/ljE62675mfp para obter ajuda completa da HP para a impressora. Localize o seguinte suporte:

- Instalar e configurar
- Conhecer e usar
- Solução de problemas
- Fazer download de atualizações de software e firmware
- Participar de fóruns de suporte
- Localizar informações de garantia e reguladoras

2 Bandejas de papel

- [Introdução](#)
- [Carregue a Bandeja 1 \(bandeja multiuso\) com papel](#)
- [Colocar papel na Bandeja 2 e nas bandejas de 550 folhas](#)
- [Carregue papel na bandeja de entrada de alta capacidade para 2.100 folhas](#)
- [Carregar e imprimir envelopes](#)
- [Carregar e imprimir etiquetas](#)
- [Configurar o caixa de grampeamento de 3 compartimentos para 900 folhas \(modelo Flow\)](#)

Para obter mais informações

As informações a seguir estão corretas no momento da publicação.

Para assistência de vídeo, consulte www.hp.com/videos/LaserJet.

Para obter mais informações atuais, consulte www.hp.com/support/ljE62655mfp, www.hp.com/support/ljE62665mfp ou www.hp.com/support/ljE62675mfp.

A ajuda integral da HP para a impressora inclui os seguintes tópicos:

- Instalar e configurar
- Conhecer e usar
- Solução de problemas
- Fazer download de atualizações de software e firmware
- Participar de fóruns de suporte
- Localizar informações de garantia e reguladoras

Introdução

 **CUIDADO:** Não estenda mais de uma bandeja de papel ao mesmo tempo.

Não use papel na bandeja como um degrau.

Afastes suas mãos da bandeja do papel ao fechá-la.

Todas as bandejas devem estar fechadas quando transportar a impressora.

Carregue a Bandeja 1 (bandeja multiuso) com papel

As informações a seguir descrevem como colocar papel na Bandeja 1.

⚠ CUIDADO: Para evitar congestionamentos, nunca adicione nem remova papel da Bandeja 1 durante a impressão.

1. Abra a Bandeja 1.

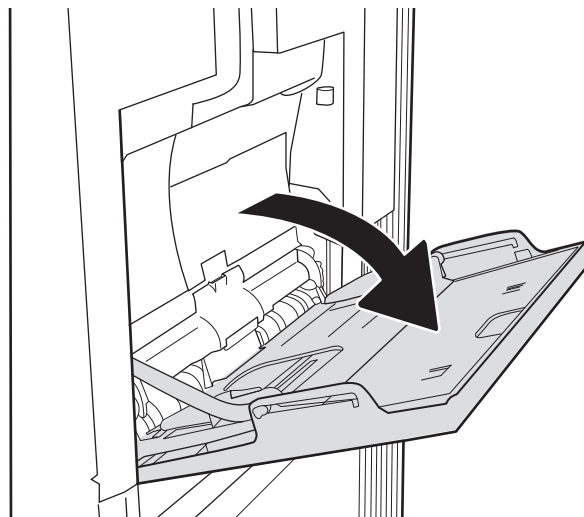

2. Puxe a extensão da bandeja para apoiar o papel.

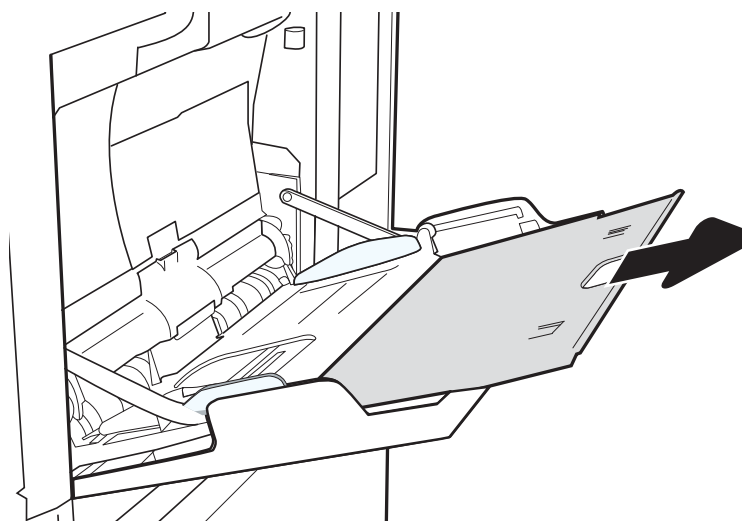

- Use a trava de ajuste azul para abrir as guias de papel no tamanho correto e, depois, coloque os papéis na bandeja. Para obter informações sobre como orientar o papel, consulte [Tabela 2-1 Orientação do papel da Bandeja 1 na página 22](#).

Verifique se o papel se encaixa sob as linhas nas guias de papel.

NOTA: A altura máxima da pilha é 10 mm ou aproximadamente 100 folhas de papel de 75 g/m².

- Usando a trava de ajuste azul, ajuste as guias laterais para que toquem levemente a pilha, mas sem dobrá-la.

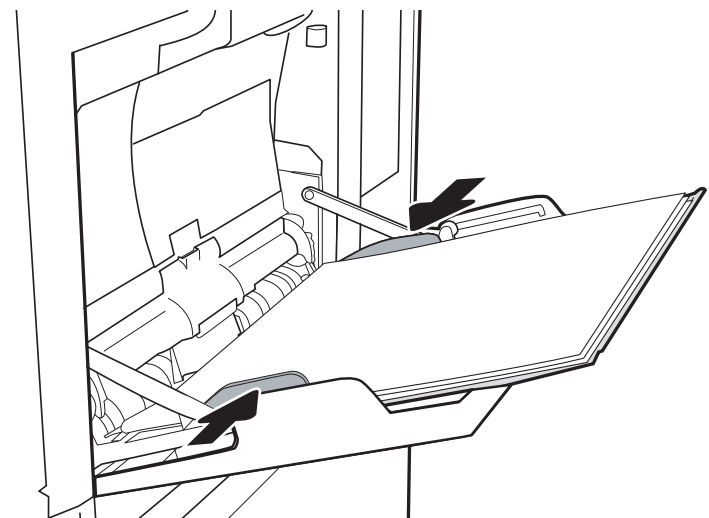
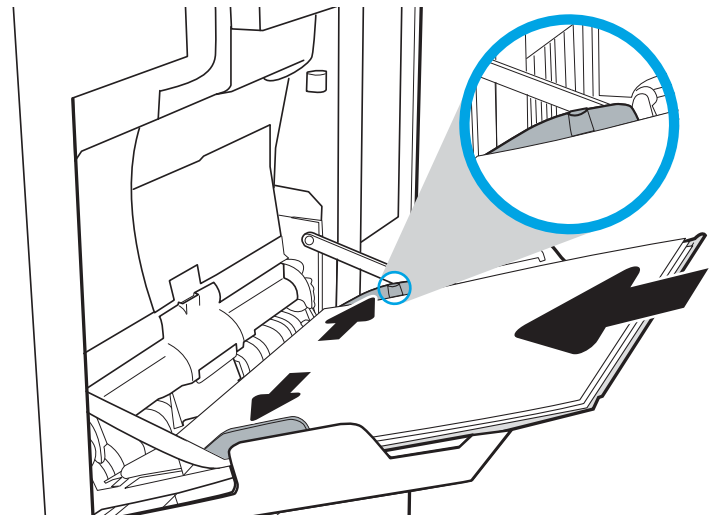

Orientação do papel da Bandeja 1

Tabela 2-1 Orientação do papel da Bandeja 1

Tipo de papel	Orientação da imagem	Modo dúplex	Tamanho do papel	Como carregar papel
Papel timbrado ou pré-impresso	Retrato	Impressão de 1 lado	Carta, Ofício, Executivo, Declaração, Ofício (8,5 x 13), 3 x 5, 4 x 6, 5 x 7, 5 x 8, A4, A5, A6, RA4, B5 (JIS), B6 (JIS), L (90 x 130 mm), 10 x 15 cm, Ofício (216 x 340), 16K 195 x 270 mm, 16K 184 x 260 mm, 16K 197 x 273 mm, Cartão Postal Japonês (Cartão Postal (JIS)), Cartão Postal Japonês Duplo Rotacionado (Duplo Cartão Postal (JIS))	Face para baixo Margem inferior entra primeiro na impressora



Tabela 2-1 Orientação do papel da Bandeja 1 (continuação)

Tipo de papel	Orientação da imagem	Modo dúplex	Tamanho do papel	Como carregar papel
		Impressão automática frente e verso ou com Modo de Papel Timbrado Alternativo ativado	Carta, Ofício, Executivo, Ofício (8,5 x 13), A4, A5, RA4, B5 (JIS), Ofício (216 x 340), 16K 195 x 270 mm, 16K 184 x 260 mm, 16K 197 x 273 mm, tamanhos personalizados	<p>Face para cima</p> <p>Margem superior entra primeiro na impressora</p> 
	Paisagem	Impressão de 1 lado	Carta, Ofício, Executivo, Declaração, Ofício (8,5 x 13), 3 x 5, 4 x 6, 5 x 7, 5 x 8, A4, A5, A6, RA4, B5 (JIS), B6 (JIS), L (90 x 130 mm), 10 x 15 cm, Ofício (216 x 340), 16K 195 x 270 mm, 16K 184 x 260 mm, 16K 197 x 273 mm, Cartão Postal Japonês (Cartão Postal (JIS)), Cartão Postal Japonês Duplo Rotacionado (Duplo Cartão Postal (JIS))	<p>Face para baixo</p> <p>Margem superior em direção à parte frontal da impressora</p> 
		Impressão automática frente e verso ou com Modo de Papel Timbrado Alternativo ativado	Carta, Ofício, Executivo, Ofício (8,5 x 13), A4, A5, RA4, B5 (JIS), Ofício (216 x 340), 16K 195 x 270 mm, 16K 184 x 260 mm, 16K 197 x 273 mm, tamanhos personalizados	<p>Face para cima</p> <p>Margem superior em direção à parte frontal da impressora</p> 

Tabela 2-1 Orientação do papel da Bandeja 1 (continuação)

Tipo de papel	Orientação da imagem	Modo dúplex	Tamanho do papel	Como carregar papel
Pré-perfurado	Retrato e paisagem	Impressão de 1 lado	Carta, Ofício, Executivo, Declaração, Ofício (8,5 x 13), 3 x 5, 4 x 6, 5 x 7, 5 x 8, A4, A5, A6, RA4, B5 (JIS), B6 (JIS), L (90 x 130 mm), 10 x 15 cm, Ofício (216 x 340), 16K 195 x 270 mm, 16K 184 x 260 mm, 16K 197 x 273 mm, Cartão Postal Japonês (Cartão Postal (JIS)), Cartão Postal Japonês Duplo Rotacionado (Duplo Cartão Postal (JIS))	Furos para a parte frontal da impressora 
		Impressão automática frente e verso ou com Modo de Papel Timbrado Alternativo ativado	Carta, Ofício, Executivo, Ofício (8,5 x 13), A4, A5, RA4, B5 (JIS), Ofício (216 x 340), 16K 195 x 270 mm, 16K 184 x 260 mm, 16K 197 x 273 mm, tamanhos personalizados	Furos para a parte frontal da impressora 

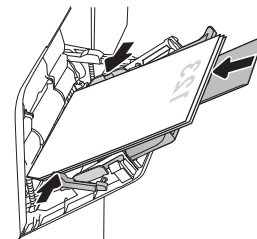
Usar modo de papel timbrado alternativo

Use o recurso [Modo de papel timbrado alternativo](#) para que você possa colocar papel timbrado ou pré-impresso na bandeja da mesma forma para todos os trabalhos, esteja você imprimindo em um ou nos dois lados da folha. Ao usar esse modo, coloque o papel da mesma forma que você faria para a impressão dúplex automática.

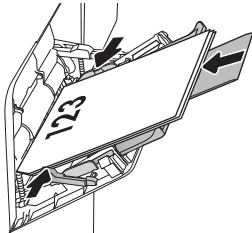
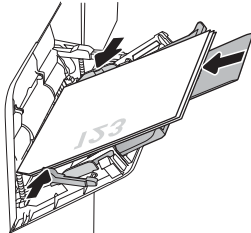
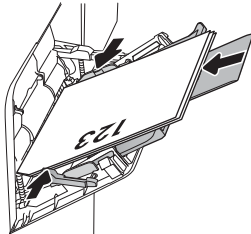
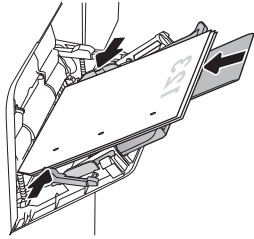
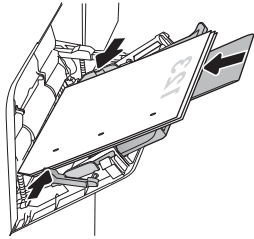
Para usar o recurso, habilite-o usando os menus do painel de controle da impressora.

Habilite o Modo de papel timbrado alternativo usando os menus do painel de controle da impressora

1. Na tela Início do painel de controle da impressora, navegue até o aplicativo [Configurações](#) e, em seguida, selecione o ícone [Configurações](#).
2. Abra os seguintes menus:
 - a. [Copiar/Imprimir](#) ou [Imprimir](#)
 - b. [Gerenciar bandejas](#)
 - c. [Modo de papel timbrado alternativo](#)
3. Selecione a opção [Ativado](#) e, em seguida, toque em [Salvar](#) ou pressione o botão [OK](#).

Colocar papel na Bandeja 2 e nas bandejas de 550 folhas

Introdução

As seguintes informações descrevem como carregar papel na Bandeja 2 e nas bandejas opcionais de 550 folhas. Essas bandejas aceitam até 550 folhas de papel de 75 g/m² (20 lb).

 **NOTA:** O procedimento de carregamento de papel nas bandejas de 550 folhas é o mesmo da Bandeja 2. Somente a Bandeja 2 é exibida aqui.

 **NOTA:** As guias de papel podem estar travadas antes do uso e podem não ser ajustáveis.

1. Abra a bandeja.

NOTA: Não abra a bandeja enquanto ela estiver em uso.

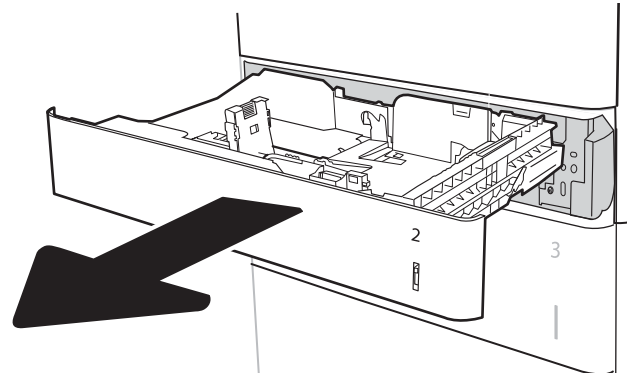

2. Ajuste as guias de comprimento e de largura do papel apertando as travas de ajuste azul e deslizando as guias até o tamanho do papel que está sendo usado.

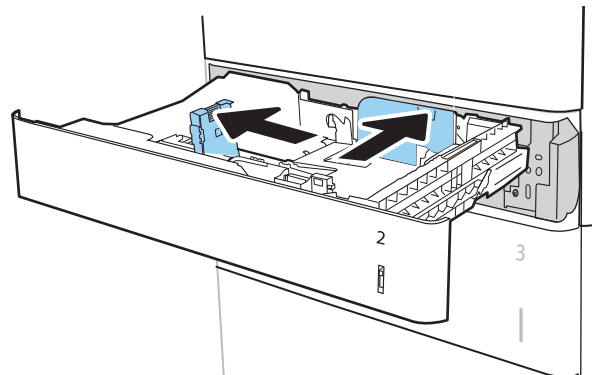

3. Carregue papel na bandeja. Verifique o papel para observar se as guias encostam na pilha, sem dobrá-la. Para obter informações sobre como orientar o papel, consulte [Tabela 2-2 Bandeja 2 e orientação de papel das bandejas de 550 folhas na página 26](#).

NOTA: Para evitar congestionamentos, não encha demais a bandeja. Certifique-se de que o topo da pilha está abaixo do indicador de bandeja cheia.

NOTA: Se a bandeja não estiver ajustada corretamente, uma mensagem de erro poderá aparecer durante a impressão ou poderá ocorrer congestionamento de papel.

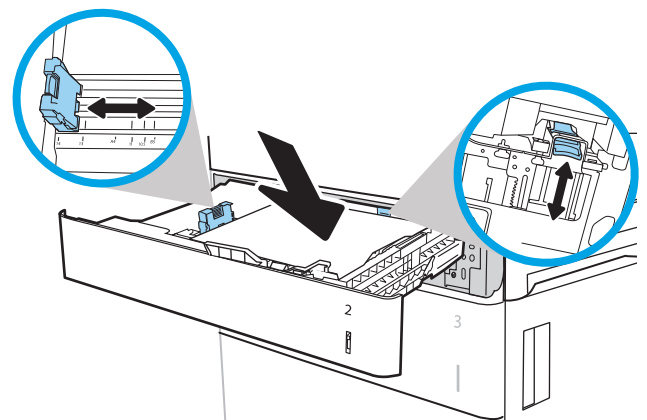

4. Feche a bandeja.

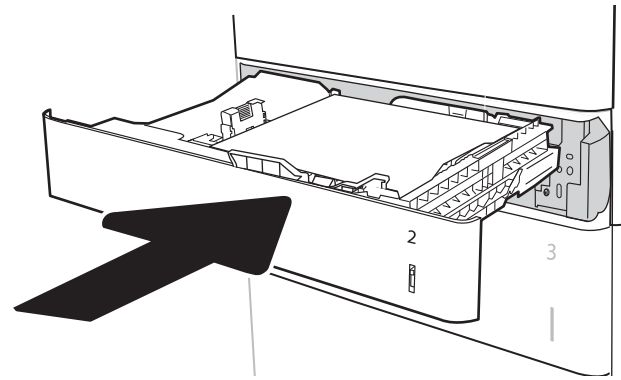

5. A mensagem de configuração da bandeja é exibida no painel de controle da impressora.
6. Toque no botão **OK** para aceitar o tamanho e o tipo detectados ou toque no botão **Modificar** para escolher um tipo ou tamanho de papel diferente.

Para papel de tamanho personalizado, especifique as dimensões X e Y do papel quando o prompt aparecer no painel de controle da impressora.

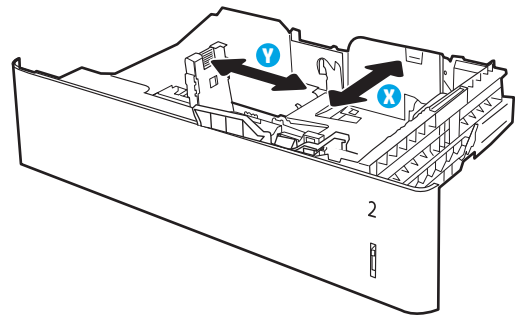

7. Selecione o tipo e o tamanho corretos e toque no botão **OK**.

Bandeja 2 e orientação de papel das bandejas de 550 folhas

Tabela 2-2 Bandeja 2 e orientação de papel das bandejas de 550 folhas

Tipo de papel	Orientação da imagem	Modo dúplex	Tamanho do papel	Como carregar papel
Papel timbrado ou pré-impresso	Retrato	Impressão de 1 lado	Carta, Ofício, Executivo, Declaração, Ofício (8.5 x 13), 4 x 6, 5 x 7, 5 x 8, A4, A5, A6, RA4, B5 (JIS), B6 (JIS), L (90 x 130 mm), 10 x 15 cm, Ofício (216 x 340), 16K 195 x 270 mm, 16K 184 x 260 mm, 16K 197 x 273 mm,, Cartão Postal Japonês Duplo Rotacionado (Duplo Cartão Postal (JIS))	Face para cima Margem superior no lado esquerdo da bandeja



Tabela 2-2 Bandeja 2 e orientação de papel das bandejas de 550 folhas (continuação)

Tipo de papel	Orientação da imagem	Modo dúplex	Tamanho do papel	Como carregar papel
	Paisagem	Impressão de 1 lado	Carta, Ofício, Executivo, Declaração, Ofício (8,5 x 13), 4 x 6, 5 x 7, 5 x 8, A4, A5, A6, RA4, B5 (JIS), B6 (JIS), L (90 x 130 mm), 10 x 15 cm, Ofício (216 x 340), 16K 195 x 270 mm, 16K 184 x 260 mm, 16K 197 x 273 mm,, Cartão Postal Japonês Duplo Rotacionado (Duplo Cartão Postal (JIS))	<p>Face para cima</p> <p>Margem superior em direção à parte traseira da bandeja</p> 
		Impressão automática frente e verso ou com Modo de Papel Timbrado Alternativo ativado	Carta, Ofício, Executivo, Ofício (8,5 x 13), A4, A5, RA4, Ofício (216 x 340), 16K 195 x 270 mm, 16K 184 x 260 mm, 16K 197 x 273 mm, tamanhos personalizados	<p>Face para baixo</p> <p>Margem superior em direção à parte traseira da bandeja</p> 
Pré-perfurado	Retrato ou paisagem	Impressão de 1 lado	Carta, Ofício, Executivo, Declaração, Ofício (8,5 x 13), 4 x 6, 5 x 7, 5 x 8, A4, A5, A6, RA4, B5 (JIS), B6 (JIS), L (90 x 130 mm), 10 x 15 cm, Ofício (216 x 340), 16K 195 x 270 mm, 16K 184 x 260 mm, 16K 197 x 273 mm,, Cartão Postal Japonês Duplo Rotacionado (Duplo Cartão Postal (JIS))	<p>Face para cima</p> <p>Furos para a traseira da bandeja</p> 
		Impressão automática frente e verso ou com Modo de Papel Timbrado Alternativo ativado	Carta, Ofício, Executivo, Ofício (8,5 x 13), A4, A5, RA4, Ofício (216 x 340), 16K 195 x 270 mm, 16K 184 x 260 mm, 16K 197 x 273 mm, tamanhos personalizados	<p>Face para baixo</p> <p>Furos para a parte frontal da bandeja</p> 

Usar modo de papel timbrado alternativo

Use o recurso [Modo de papel timbrado alternativo](#) para que você possa colocar papel timbrado ou pré-impresso na bandeja da mesma forma para todos os trabalhos, esteja você imprimindo em um ou nos dois lados da folha. Ao usar esse modo, coloque o papel da mesma forma que você faria para a impressão dúplice automática.

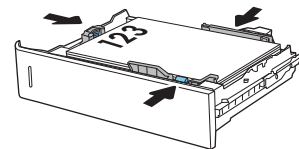
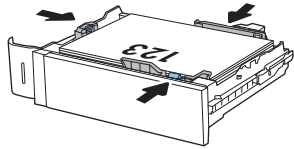
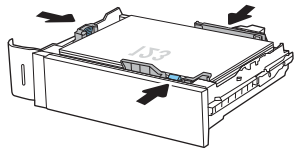
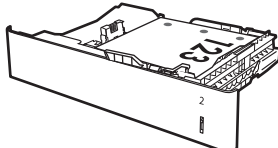
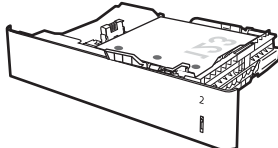
Para usar o recurso, habilite-o usando os menus do painel de controle da impressora.

Habilite o Modo de papel timbrado alternativo usando os menus do painel de controle da impressora

1. Na tela Início do painel de controle da impressora, navegue até o aplicativo [Configurações](#) e, em seguida, selecione o ícone [Configurações](#).
2. Abra os seguintes menus:
 - a. [Copiar/Imprimir](#) ou [Imprimir](#)
 - b. [Gerenciar bandejas](#)
 - c. [Modo de papel timbrado alternativo](#)
3. Selecione a opção [Ativado](#) e, em seguida, toque em [Salvar](#) ou pressione o botão [OK](#).

Carregue papel na bandeja de entrada de alta capacidade para 2.100 folhas

As informações a seguir descrevem como colocar papel na bandeja de entrada de alta capacidade. Esta bandeja é parte do alimentador de entrada de alta capacidade para 1 x 550 folhas e 2.100 folhas e suporta até 2.100 folhas de papel de 75 g/m².

1. Abra a bandeja.

NOTA: Não abra essa bandeja enquanto estiver em uso.

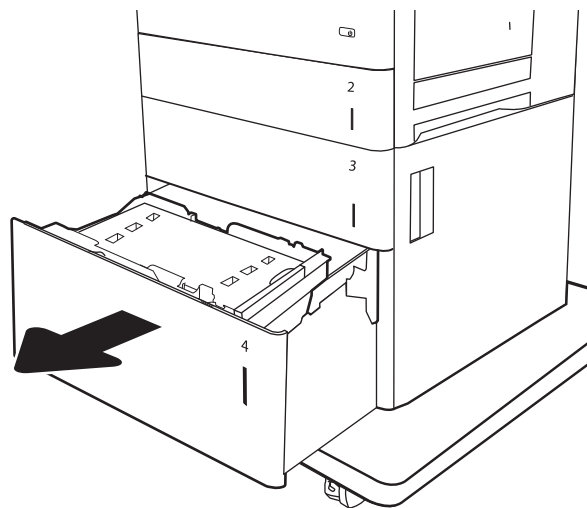

2. Ajuste a alavanca de tamanho de papel na posição correta para o papel.

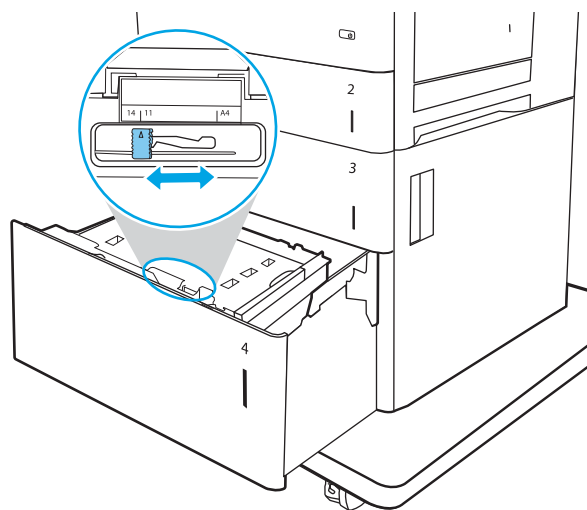

3. Carregue papel na bandeja.

NOTA: Para evitar congestionamentos, não encha demais a bandeja. Certifique-se de que o topo da pilha está abaixo do indicador de bandeja cheia.

NOTA: Se a bandeja não estiver ajustada corretamente, uma mensagem de erro poderá aparecer durante a impressão ou poderá ocorrer congestionamento de papel.

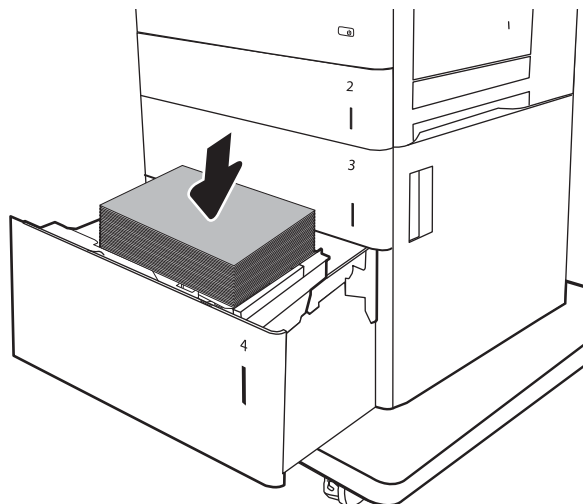

4. Feche a bandeja.

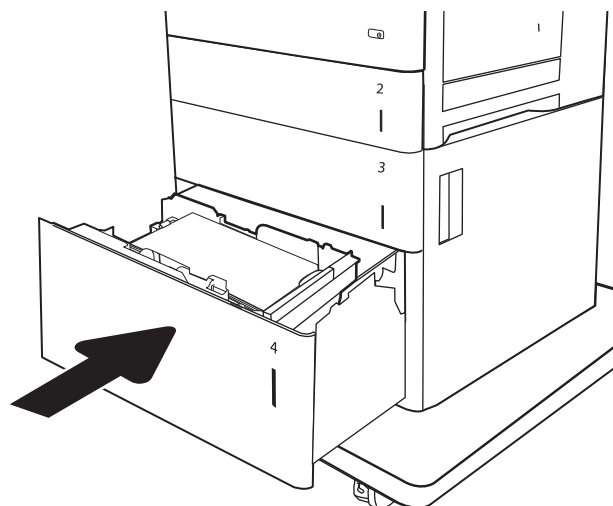

5. A mensagem de configuração da bandeja é exibida no painel de controle da impressora.

6. Toque no botão **OK** para aceitar o tamanho e o tipo detectados ou toque no botão **Modificar** para escolher um tipo ou tamanho de papel diferente.

7. Selecione o tipo e o tamanho corretos e toque no botão **OK**.

Orientação do papel da bandeja de entrada de alta capacidade

Tabela 2-3 Orientação do papel da bandeja de entrada de alta capacidade

Tipo de papel	Orientação da imagem	Modo duplex	Tamanho do papel	Como carregar papel
Papel timbrado ou pré-impresso	Retrato	Impressão somente frente	Carta, ofício, A4	Face para cima Margem superior no lado esquerdo da bandeja
				
Papel timbrado ou pré-impresso	Retrato	Impressão automática frente e verso ou com Modo de Papel Timbrado Alternativo ativado	Carta, ofício, A4	Face para baixo Margem superior no lado esquerdo da bandeja
				
Papel timbrado ou pré-impresso	Paisagem	Impressão somente frente	Carta, ofício, A4	Face para cima Margem superior em direção à parte traseira da bandeja
				

Tabela 2-3 Orientação do papel da bandeja de entrada de alta capacidade (continuação)

Tipo de papel	Orientação da imagem	Modo duplex	Tamanho do papel	Como carregar papel
Papel timbrado ou pré-impresso	Paisagem	Impressão automática frente e verso ou com Modo de Papel Timbrado Alternativo ativado	Carta, ofício, A4	Face para baixo Margem superior em direção à parte traseira da bandeja
Pré-perfurado	Retrato ou paisagem	Impressão somente frente	Carta, ofício, A4	Furos para a traseira da bandeja
Pré-perfurado	Retrato ou paisagem	Impressão automática frente e verso ou com Modo de Papel Timbrado Alternativo ativado	Carta, ofício, A4	Furos para a traseira da bandeja

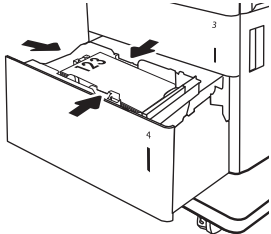
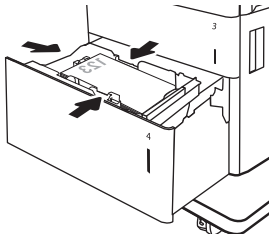
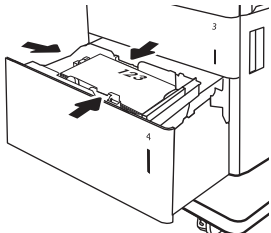
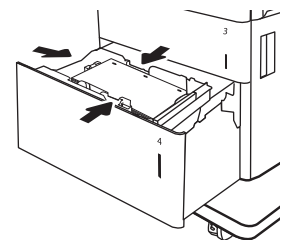
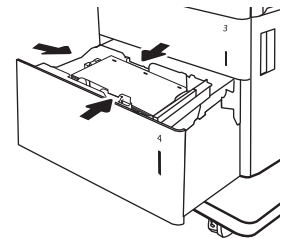
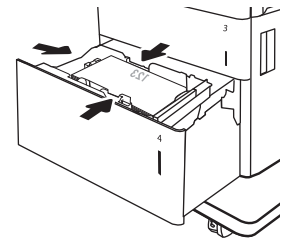

Carregar e imprimir envelopes

Introdução

As informações a seguir descrevem como carregar e imprimir envelopes. Utilize a Bandeja 1 ou o acessório alimentador de envelopes para imprimir em envelopes. A Bandeja 1 comporta até 10 envelopes; o acessório alimentador de envelopes comporta até 75 envelopes, dependendo do design do envelope e das condições ambientais.

Para imprimir envelopes usando a opção de alimentação manual, siga estas etapas para selecionar as configurações corretas no driver de impressão e, em seguida, carregue os envelopes na bandeja depois de enviar o trabalho de impressão para a impressora.

Imprimir envelopes

Imprimir envelopes da Bandeja 1

1. No programa de software, selecione a opção **Imprimir**.
2. Selecione a impressora na lista de impressoras e, em seguida, clique ou toque no botão **Propriedades** ou **Preferências** para abrir o driver de impressão.

 **NOTA:** O nome do botão varia de acordo com programas de software diferentes.

 **NOTA:** Para acessar esses recursos em um aplicativo de tela Início do Windows 8 ou 8.1, selecione **Dispositivos**, **Imprimir** e, em seguida, selecione a impressora.

3. Clique ou toque na guia **Papel/Qualidade**.
4. Na lista suspensa **Tamanho do papel**, selecione o tamanho correto para os envelopes.
5. Na lista suspensa **Tipo de papel**, selecione **Envelope**.
6. Na lista suspensa **Origem do papel**, selecione **Alimentação Manual**.
7. Clique no botão **OK** para fechar a caixa de diálogo **Propriedades do documento**.
8. Na caixa de diálogo **Imprimir**, clique no botão **Imprimir** para imprimir o trabalho.

Imprima envelopes do acessório alimentador de envelopes

1. No programa de software, selecione a opção **Imprimir**.
2. Selecione a impressora na lista de impressoras e, em seguida, clique ou toque no botão **Propriedades** ou **Preferências** para abrir o driver de impressão.

 **NOTA:** O nome do botão varia de acordo com programas de software diferentes.

Para acessar esses recursos em um aplicativo de tela Início do Windows 8 ou 8.1, selecione **Dispositivos**, **Imprimir** e, em seguida, selecione a impressora.

3. Clique ou toque na guia **Papel/Qualidade**.
4. Execute um dos seguintes procedimentos:

- Na lista suspensa **Tamanho do papel**, selecione o tamanho correto para os envelopes.
 - Na lista suspensa **Tipo de papel**, selecione **Envelope**.
 - Na lista suspensa **Origem do papel**, selecione **Bandeja 3** ou **Bandeja 4**— na bandeja que corresponder ao alimentador de envelopes.
5. Clique no botão **OK** para fechar a caixa de diálogo **Propriedades do documento**.
 6. Na caixa de diálogo **Imprimir**, clique no botão **OK** para imprimir a tarefa.

Orientação de envelopes

Bandeja	Tamanho Envelope	Como carregar
Bandeja 1	Envelope nº 9, Envelope nº 10, Envelope Monarca, Envelope B5, Envelope C5, Envelope C6, Envelope DL	Face para baixo Margem superior em direção à parte frontal da impressora
Acessório do alimentador de envelopes	Envelope nº 9, Envelope nº 10, Envelope Monarca, Envelope B5, Envelope C5, Envelope C6, Envelope DL	Face para cima Margem superior em direção à parte frontal da impressora

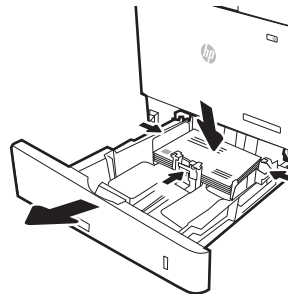
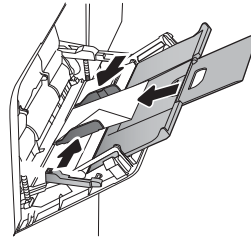

Carregar e imprimir etiquetas

Introdução

As informações a seguir descrevem como carregar e imprimir etiquetas.

Para imprimir em folhas de etiquetas, use a Bandeja 2 ou uma das bandejas opcionais de 550 folhas.

 **NOTA:** A Bandeja 1 não suporta etiquetas.

Para imprimir etiquetas usando a opção de alimentação manual, siga estas etapas para selecionar as configurações corretas no driver de impressão e, em seguida, carregue as etiquetas na bandeja depois de enviar o trabalho de impressão para a impressora. Ao usar a alimentação manual, a impressora aguardará para imprimir o trabalho até detectar que a bandeja foi aberta e fechada.

Alimentar etiquetas manualmente

1. No programa de software, selecione a opção **Imprimir**.
2. Selecione a impressora na lista de impressoras e, em seguida, clique ou toque no botão **Propriedades** ou **Preferências** para abrir o driver de impressão.

 **NOTA:** O nome do botão varia de acordo com programas de software diferentes.

 **NOTA:** Para acessar esses recursos em um aplicativo de tela Início do Windows 8 ou 8.1, selecione **Dispositivos**, **Imprimir** e, em seguida, selecione a impressora.

3. Clique na guia **Papel/Qualidade**.
4. Na lista suspensa **Tamanho do papel**, selecione o tamanho correto para as folhas de etiquetas.
5. Na lista suspensa **Tipo de papel**, selecione **Etiquetas**.
6. Na lista suspensa **Origem do papel**, selecione **Alimentação Manual**.

 **NOTA:** Ao usar a alimentação manual, a impressora imprimirá a partir da bandeja de numeração mais baixa que estiver configurada para o tamanho correto de papel, para que não seja necessário especificar uma determinada bandeja. Por exemplo, se a Bandeja 2 estiver configurada para etiquetas, a impressora imprimirá da Bandeja 2. Se a Bandeja 3 estiver instalada e configurada para etiquetas, mas a Bandeja 2 não estiver configurada para etiquetas, a impressora imprimirá da Bandeja 3.

7. Clique no botão **OK** para fechar a caixa de diálogo **Propriedades do documento**.
8. Na caixa de diálogo **Imprimir**, clique no botão **Imprimir** para imprimir o trabalho.

Orientação do rótulo

Bandeja	Como carregar etiquetas
Bandejas 2 a 5	Face para cima Margem superior no lado direito da bandeja

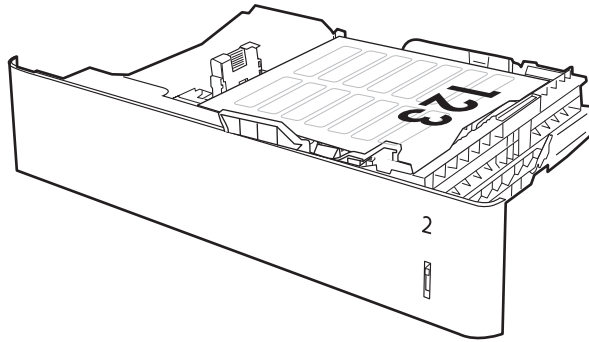

Configurar o caixa de grampeamento de 3 compartimentos para 900 folhas (modelo Flow)

A caixa de grampeamento pode grampear documentos nos cantos superiores direito ou esquerdo e pode empilhar até 900 folhas de papel nos três compartimentos de saída. Os compartimentos de saída apresentam três opções de modo de configuração: modo de empilhador, modo de caixa de correio ou modo de separação de funções.

- [Configurar o local de grampeamento padrão](#)
- [Configurar o modo de operação](#)

Configurar o local de grampeamento padrão

1. Na tela Início do painel de controle da impressora, navegue até o aplicativo [Configurações](#) e, em seguida, selecione o ícone [Configurações](#).
2. Abra os seguintes menus:
 - a. [Gerenciar Grampeador/Empilhador](#)
 - b. [Grampo](#)
3. Selecione um local de grampeamento na lista de opções e toque no botão [Salvar](#). As opções a seguir estão disponíveis:
 - [Nenhum](#): sem grampos
 - [Canto superior esquerdo ou direito](#): se o documento estiver na orientação retrato, o grampo ficará no canto superior esquerdo da borda menor do papel. se o documento estiver na orientação paisagem, o grampo ficará no canto superior esquerdo da borda maior do papel.
 - [Canto superior esquerdo](#): o grampo ficará no canto superior esquerdo da borda menor do papel.
 - [Canto superior direito](#): o grampo ficará no canto superior direito da borda maior do papel.

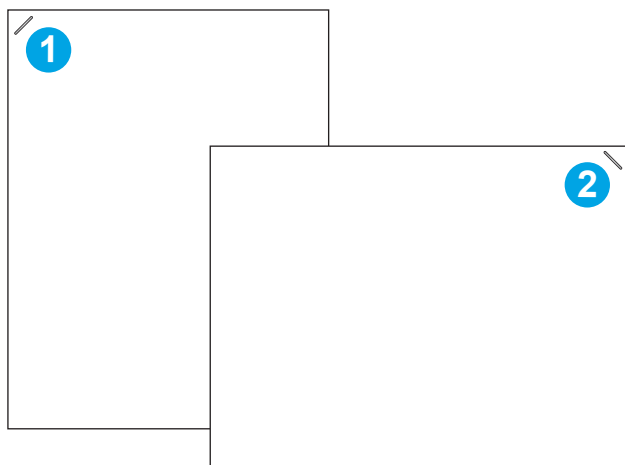

- | | |
|---|---|
| 1 | Canto superior esquerdo da extremidade menor do papel |
| 2 | Canto superior direito da extremidade maior do papel |

Configurar o modo de operação

Use este procedimento para configurar a forma como a impressora classifica os trabalhos nos compartimentos de saída.

1. Na tela Início do painel de controle da impressora, navegue até o aplicativo [Configurações](#) e, em seguida, selecione o ícone [Configurações](#).
2. Abra os seguintes menus:
 - a. [Gerenciar Grampeador/Empilhador](#)
 - b. [Modo de operação](#)
3. Selecione um modo na lista de opções e pressione o botão [Salvar](#). As seguintes opções estão disponíveis:
 - [Caixa de correio](#): A impressora posiciona os trabalhos em diferentes compartimentos, de acordo com a pessoa que as enviou.
 - [Empilhador](#): A impressora empilha os trabalhos nos compartimentos de baixo para cima.
 - [Separador de função](#): A impressora posiciona os trabalhos em diferentes compartimentos, de acordo com a função da impressora, como trabalhos de impressão, trabalhos de cópia ou trabalhos de fax.

Para configurar o driver de impressão HP referente ao modo de operação selecionados, execute as etapas a seguir:

Windows® 7

1. Verifique se a impressora está ligada e se está conectada ao computador ou à rede.
2. Abra o menu Iniciar do Windows® e clique em **Dispositivos e Impressoras**.
3. Clique com o botão direito no nome da impressora e selecione **Propriedades da Impressora**.
4. Clique na guia **Configurações do Dispositivo**.
5. Selecione **Atualizar Agora**. No menu suspenso ao lado de **Configuração Automática**, selecione **Atualizar Agora**.

Windows® 8.0, 8.1 e 10

1. Clique com o botão direito do mouse no canto inferior esquerdo da tela.
2. Selecione **Painel de Controle**. Em **Hardware e Som**, selecione **Exibir dispositivos e impressoras**.
3. Clique com o botão direito no nome da impressora e selecione **Propriedades da Impressora**.
4. Clique na guia **Configurações do Dispositivo**.
5. Selecione **Atualizar Agora**. No menu suspenso ao lado de **Configuração Automática**, selecione **Atualizar Agora**.



NOTA: Os drivers mais atuais da V4 não oferecem suporte para **Atualizar Agora**. Para esses drivers, execute **um** dos seguintes procedimentos:

- Configure manualmente o modo de operação no **Compartimento de Saída do Acessório**, se listado.
- Pare e reinicie o spooler de impressão

- a. Clique no botão **Iniciar** (ou abra a caixa Pesquisar).
 - b. Digite `services.msc` e, em seguida, pressione a tecla **Enter**.
 - c. Clique com o botão direito em **Spooler de impressão** na lista de serviços e, em seguida, selecione **Parar**.
 - d. Clique com o botão direito em **Spooler de impressão** novamente e, em seguida, selecione **Iniciar**.
- Desligue e reinicie o computador.

macOS

1. No menu Apple, clique em **Preferências do sistema**.
2. Selecione **Imprimir e digitalizar** (ou **Impressoras e scanners**).
3. Selecione a impressora e, em seguida, selecione **Opções e Suprimentos**. Selecione **Driver**.
4. Configure manualmente o **Modo de Saída de Acessório**, se disponível. Se não estiver disponível, o modo de operação será configurado no momento da impressão.

3 Suprimentos, acessórios e peças

- [Solicitar suprimentos, acessórios e peças](#)
- [Substitua o cartucho de toner](#)
- [Substituir o cartucho de grampos](#)

Para obter mais informações

As informações a seguir estão corretas no momento da publicação.

Para assistência de vídeo, consulte www.hp.com/videos/LaserJet.

Para obter mais informações atuais, consulte www.hp.com/support/ljE62655mfp, www.hp.com/support/ljE62665mfp ou www.hp.com/support/ljE62675mfp.

A ajuda integral da HP para a impressora inclui os seguintes tópicos:

- Instalar e configurar
- Conhecer e usar
- Solução de problemas
- Fazer download de atualizações de software e firmware
- Participar de fóruns de suporte
- Localizar informações de garantia e reguladoras

Solicitar suprimentos, acessórios e peças

Pedidos

Entre em contato com a assistência técnica autorizada ou prestador de serviços de suporte HP.

Substitua o cartucho de toner

Informações do cartucho de toner

Esta impressora indica quando o nível de um cartucho de toner está baixo. A vida útil real restante do cartucho de toner pode variar. O cartucho de toner não precisa ser substituído no momento. É recomendável ter um cartucho de impressão para substituição disponível para instalação quando a qualidade de impressão não estiver mais satisfatória.

 **NOTA:** Os cartuchos de toner de alta capacidade contêm mais toner que os cartuchos padrão para um maior fluxo de página. Para obter mais informações, acesse www.hp.com/go/learnaboutsupplies.

Não retire o cartucho de toner da embalagem até o momento de usá-lo.

 **CUIDADO:** Para evitar danos ao cartucho de toner, não o exponha à luz por mais de alguns minutos. Cubra o tambor de imagens verde se o cartucho de toner tiver de ser removido da impressora durante um período prolongado.

A ilustração a seguir mostra os componentes do cartucho de toner.

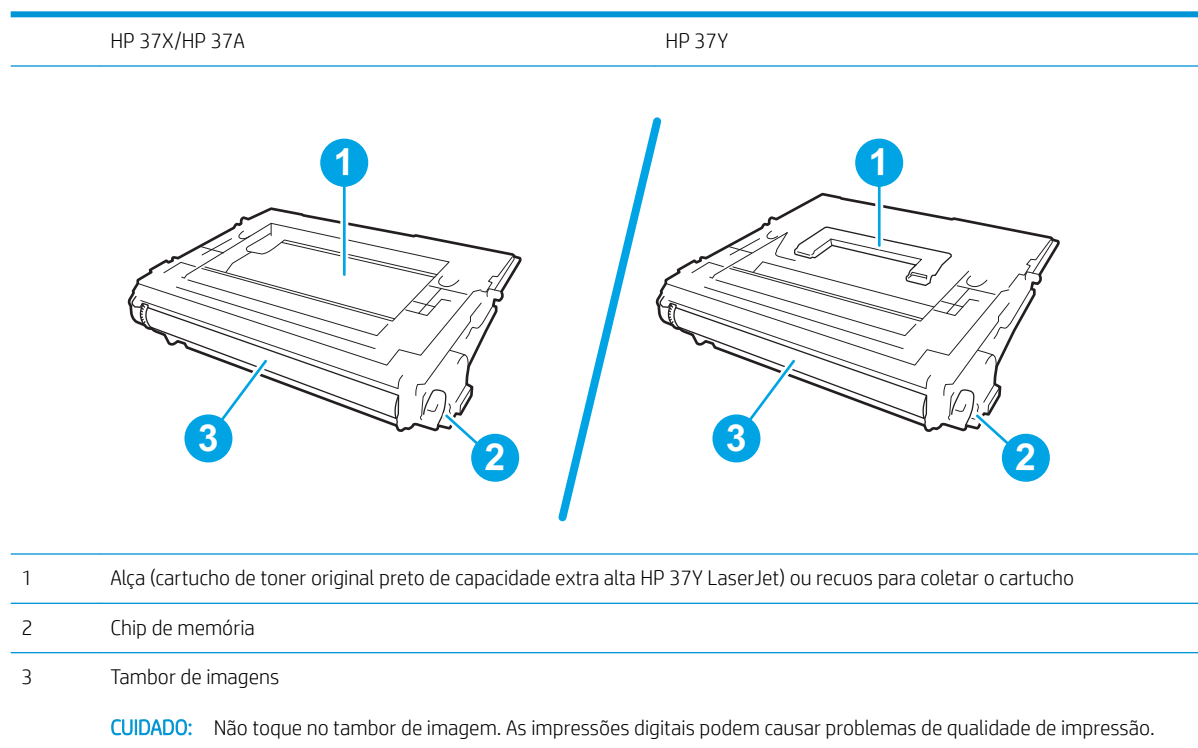

 **CUIDADO:** Caso caia toner em suas roupas, limpe com um pano seco e lave a roupa em água fria. Água quente irá fixar o toner ao tecido.

 **NOTA:** Informações sobre a reciclagem de cartuchos de toner usados estão na caixa do cartucho.

Remover e substituir o cartucho

Quando um cartucho chega ao status de nível muito baixo, uma mensagem é exibida no painel de controle e a porta frontal é desbloqueada para permitir acesso aos cartuchos.

1. Pressione o botão de liberação da porta do cartucho e abra a porta.

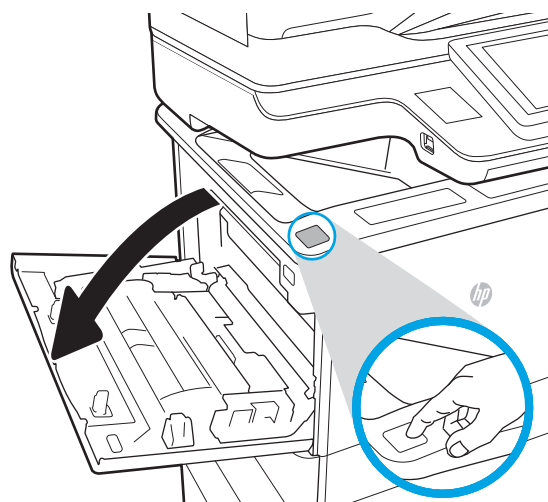

2. Puxe a gaveta do cartucho.

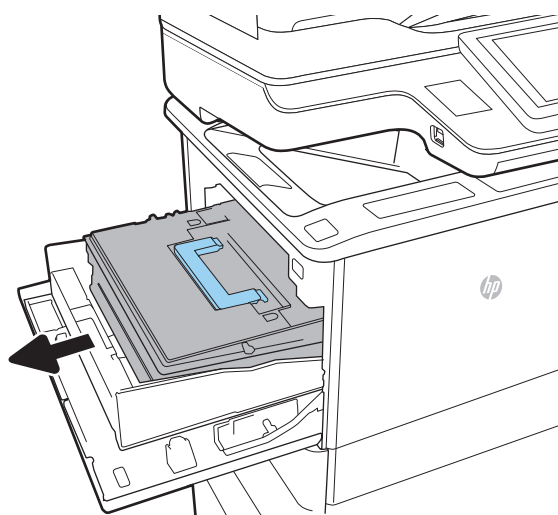

3. Segure a alça ou recuo do cartucho de toner usado e puxe o cartucho para removê-lo.

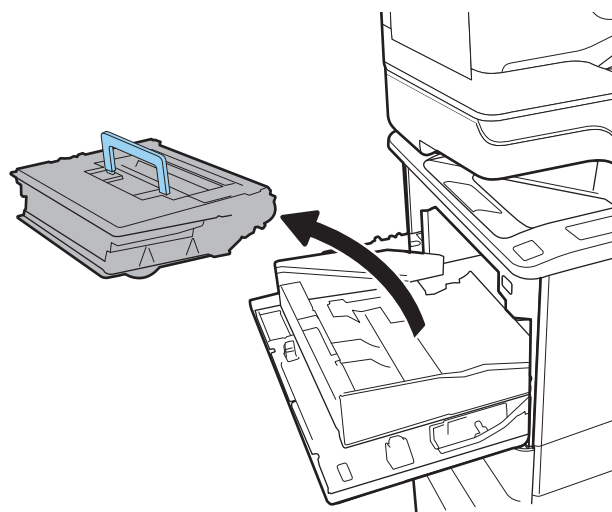

4. Remova o novo cartucho de toner da embalagem protetora.

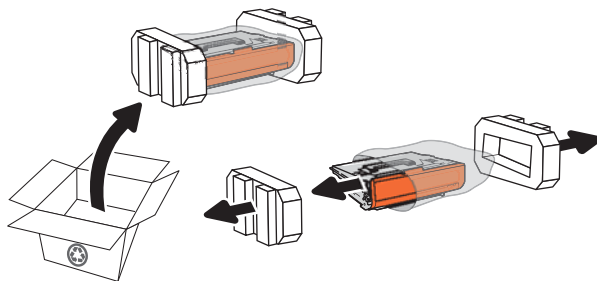

5. Remova a tampa de embalagem do cartucho

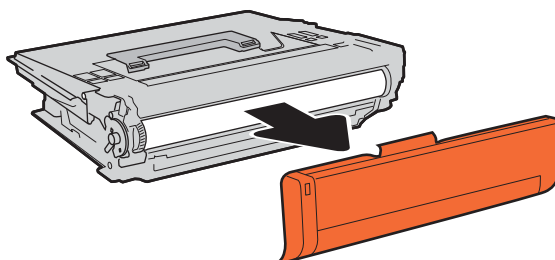

6. Insira o novo cartucho de toner na gaveta de cartucho.

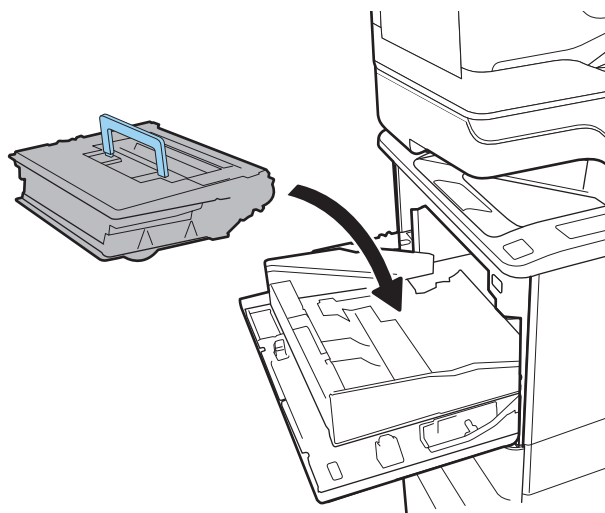

7. Feche a gaveta do cartucho de toner.

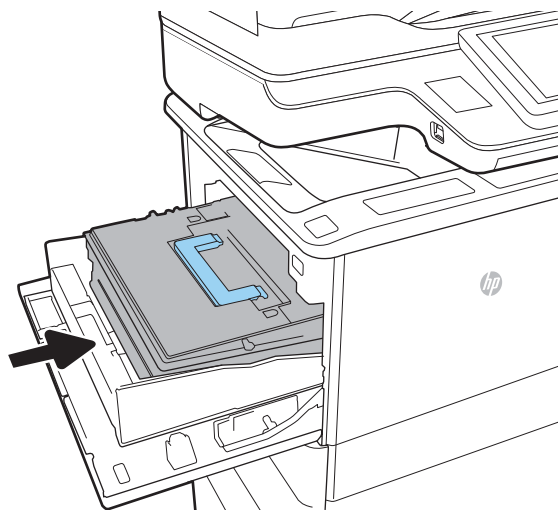

8. Feche a porta do cartucho.

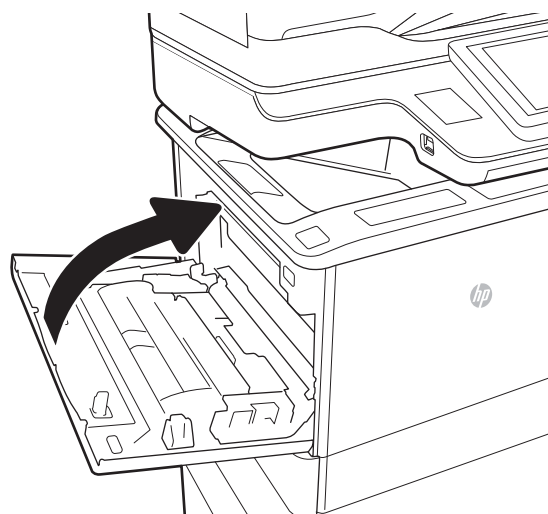

9. Embale o cartucho de toner usado e ponha-o na caixa de onde veio o novo cartucho. Cole o selo postal pré-pago na caixa e retorne à HP o cartucho usado para que seja reciclado.

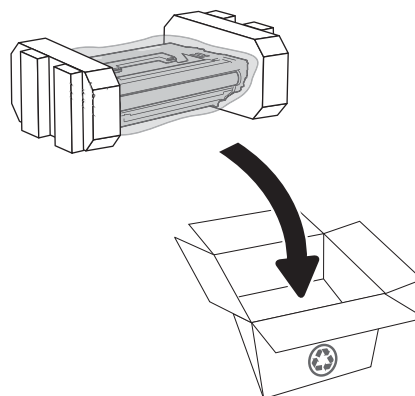

Substituir o cartucho de grampos

1. Abra a porta do grampeador.

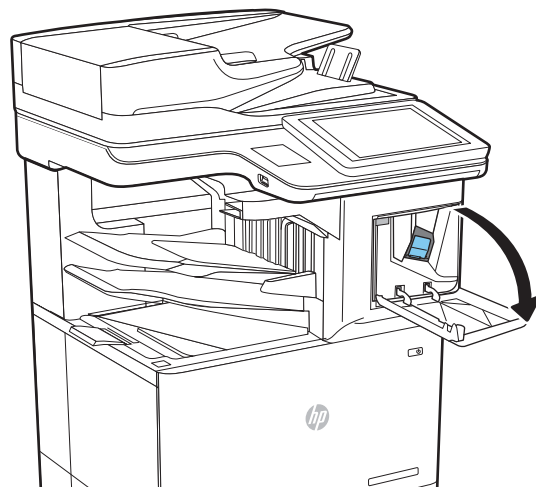

2. Abaixar a alça colorida no carro do grampo e puxá-lo para fora.

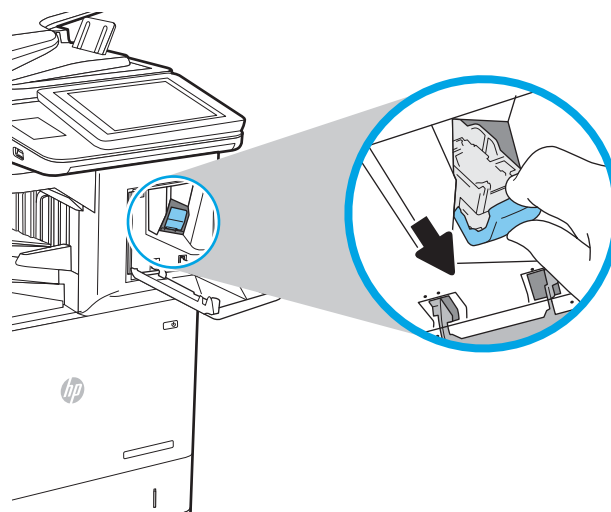

3. Levante o carro de grampos vazio para removê-lo do carro de grampos.

IMPORTANTE: Não descarte o carro de grampos vazio. Você irá usá-lo como suporte do novo cartucho de grampos.

4. Insira o novo cartucho de grampos no carro de grampos.

5. Reinstale o carro de grampos no grampeador, pressionando a alça colorida para dentro, até ela travar no lugar.

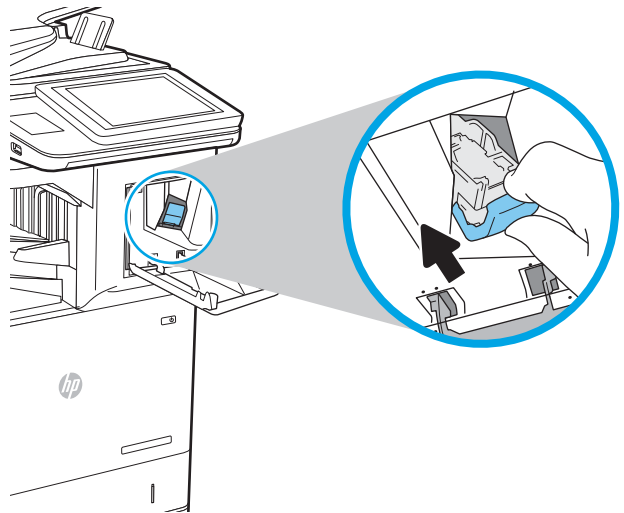

6. Feche a porta do grampeador.

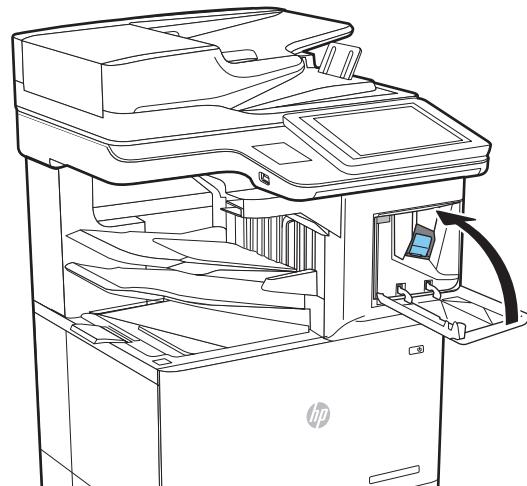

4 Impressão

- [Tarefas de impressão \(Windows\)](#)
- [Tarefas de impressão \(macOS\)](#)
- [Armazenar trabalhos na impressora para imprimir mais tarde ou em modo privado](#)
- [Soluções de impressão móvel](#)
- [Imprimir de uma unidade flash USB](#)
- [Imprimir usando a porta USB 2.0 de alta velocidade \(com fio\)](#)

Para obter mais informações

As informações a seguir estão corretas no momento da publicação.

Para assistência de vídeo, consulte www.hp.com/videos/LaserJet.

Para obter mais informações atuais, consulte www.hp.com/support/ljE62655mfp, www.hp.com/support/ljE62665mfp ou www.hp.com/support/ljE62675mfp.

A ajuda integral da HP para a impressora inclui os seguintes tópicos:

- Instalar e configurar
- Conhecer e usar
- Solução de problemas
- Fazer download de atualizações de software e firmware
- Participar de fóruns de suporte
- Localizar informações de garantia e reguladoras

Tarefas de impressão (Windows)

Como imprimir (Windows)

O procedimento a seguir descreve o processo básico de impressão no Windows.

1. No programa de software, selecione a opção **Imprimir**.
2. Selecione a impressora na lista de impressoras. Para alterar as configurações, clique no botão **Propriedades** ou **Preferências** para abrir o driver de impressão.

 **NOTA:** O nome do botão varia de acordo com os softwares utilizados.

 **NOTA:** Nos Windows 10, 8.1 e 8, esses aplicativos terão um layout diferente com recursos diferentes do que é descrito abaixo para aplicativos de desktop. Para acessar o recurso de impressão de um aplicativo da tela Início, conclua as etapas a seguir:

- **Windows 10:** Selecione **Imprimir** e selecione a impressora.
- **Windows 8.1 ou 8:** Selecione **Dispositivos, Imprimir** e, em seguida, a impressora.

 **NOTA:** Para obter mais informações, clique no botão Ajuda (?) no driver de impressão.

3. Clique nas guias do driver de impressão para configurar as opções disponíveis. Por exemplo, configure a orientação do papel na guia **Acabamento** e a fonte, o tipo e o tamanho do papel e os ajustes de qualidade na guia **Papel/qualidade**.
4. Clique no botão **OK** para retornar para a caixa de diálogo **Imprimir**. Nesta tela, selecione o número de cópias a serem impressas.
5. Clique no botão **Imprimir** para imprimir o trabalho.

Imprimir automaticamente nos dois lados (Windows)

Use este procedimento para impressoras que tenham um duplexador automático instalado. Se a impressora não tiver um duplexador automático instalado ou se desejar imprimir em tipos de papel não compatíveis com o duplexador, é possível imprimir manualmente em ambos os lados.

1. No programa de software, selecione a opção **Imprimir**.
2. Selecione a impressora na lista de impressoras e, em seguida, clique no botão **Propriedades** ou **Preferências** para abrir o driver de impressão.

 **NOTA:** O nome do botão varia de acordo com os softwares utilizados.

 **NOTA:** Nos Windows 10, 8.1 e 8, esses aplicativos terão um layout diferente com recursos diferentes do que é descrito abaixo para aplicativos de desktop. Para acessar o recurso de impressão de um aplicativo da tela Início, conclua as etapas a seguir:

- **Windows 10:** Selecione **Imprimir** e selecione a impressora.
- **Windows 8.1 ou 8:** Selecione **Dispositivos, Imprimir** e, em seguida, a impressora.

3. Clique na guia **Acabamento**.
4. Selecione **Imprimir frente e verso**. Clique em **OK** para fechar a caixa de diálogo **Propriedades do Documento**.
5. Na caixa de diálogo **Imprimir**, clique em **Imprimir** para imprimir o trabalho.

Imprimir manualmente nos dois lados (Windows)

Use este procedimento para impressoras que não tenham um duplexador automático instalado ou para imprimir em papel que o duplexador não suporta.

1. No programa de software, selecione a opção **Imprimir**.
2. Selecione a impressora na lista de impressoras e, em seguida, clique no botão **Propriedades** ou **Preferências** para abrir o driver de impressão.

 **NOTA:** O nome do botão varia de acordo com programas de software diferentes.

 **NOTA:** Nos Windows 10, 8.1 e 8, esses aplicativos terão um layout diferente com recursos diferentes do que é descrito abaixo para aplicativos de desktop. Para acessar o recurso de impressão de um aplicativo da tela Início, conclua as etapas a seguir:

- **Windows 10:** Selecione **Imprimir** e selecione a impressora.
- **Windows 8.1 ou 8:** Selecione **Dispositivos, Imprimir** e, em seguida, a impressora.

3. Clique na guia **Acabamento**.
4. Selecione **Imprimir em ambos os lados (manualmente)** e, em seguida, clique em **OK** para fechar a caixa de diálogo **Propriedades do Documento**.
5. Na caixa de diálogo **Imprimir**, clique em **Imprimir** para imprimir o primeiro lado do trabalho.
6. Recupere a pilha impressa do compartimento de saída e coloque-a na Bandeja 1.
7. Se solicitado, selecione o botão apropriado do painel de controle para continuar.

Imprimir múltiplas páginas por folha (Windows)

1. No programa de software, selecione a opção **Imprimir**.
2. Selecione a impressora na lista de impressoras e, em seguida, clique no botão **Propriedades** ou **Preferências** para abrir o driver de impressão.

 **NOTA:** O nome do botão varia de acordo com os softwares utilizados.

 **NOTA:** Nos Windows 10, 8.1 e 8, esses aplicativos terão um layout diferente com recursos diferentes do que é descrito abaixo para aplicativos de desktop. Para acessar o recurso de impressão de um aplicativo da tela Início, conclua as etapas a seguir:

- **Windows 10:** Selecione **Imprimir** e selecione a impressora.
- **Windows 8.1 ou 8:** Selecione **Dispositivos, Imprimir** e, em seguida, a impressora.

-
3. Clique na guia **Acabamento**.
 4. Selecione o número de páginas por folha na lista suspensa **Páginas por folha**.
 5. Selecione as opções corretas de **Imprimir bordas de página**, **Ordem das páginas** e **Orientação**. Clique em **OK** para fechar a caixa de diálogo **Propriedades do Documento**.
 6. Na caixa de diálogo **Imprimir**, clique em **Imprimir** para imprimir o trabalho.

Selecionar o tipo de papel (Windows)

1. No programa de software, selecione a opção **Imprimir**.
2. Selecione a impressora na lista de impressoras e, em seguida, clique no botão **Propriedades** ou **Preferências** para abrir o driver de impressão.

 **NOTA:** O nome do botão varia de acordo com os softwares utilizados.

 **NOTA:** Nos Windows 10, 8.1 e 8, esses aplicativos terão um layout diferente com recursos diferentes do que é descrito abaixo para aplicativos de desktop. Para acessar o recurso de impressão de um aplicativo da tela Início, conclua as etapas a seguir:

- **Windows 10:** Selecione **Imprimir** e selecione a impressora.
- **Windows 8.1 ou 8:** Selecione **Dispositivos, Imprimir** e, em seguida, a impressora.

-
3. Clique na guia **Papel/Qualidade**.
 4. Selecione o tipo de papel na lista suspensa **Tipo de papel**.
 5. Clique em **OK** para fechar a caixa de diálogo **Propriedades do Documento**. Na caixa de diálogo **Imprimir**, clique em **Imprimir** para imprimir o trabalho.

Se for necessário configurar a bandeja, uma mensagem de configuração será exibida no painel de controle da impressora.

6. Carregue a bandeja com o papel do tipo e do tamanho especificado e feche-a.
7. Selecione o botão **OK** para aceitar o tamanho e o tipo detectados ou o botão **Modificar** para escolher um tipo ou tamanho de papel diferente.
8. Selecione o tipo e o tamanho corretos e selecione o botão **OK**.

Tarefas adicionais de impressão

Acesse o endereço www.hp.com/support/ljE62655mfp, www.hp.com/support/ljE62665mfp ou www.hp.com/support/ljE62675mfp.

As instruções estão disponíveis para execução de tarefas de impressão específicas, como:

- Criar e usar atalhos ou predefinições de impressão
- Selecionar o tamanho do papel ou usar um tamanho de papel personalizado
- Selecionar a orientação da página
- Criar um livreto
- Dimensionar um documento conforme o tamanho do papel selecionado
- Imprimir a primeira ou a última página do documento em um papel diferente
- Imprimir marcas em um documento

Tarefas de impressão (macOS)

Como imprimir (macOS)

O procedimento a seguir descreve o processo básico de impressão para o macOS.

1. Clique no menu **Arquivo** e na opção **Imprimir**.
2. Selecione a impressora.
3. Clique em **Mostrar detalhes** ou em **Cópias e páginas** e, em seguida, selecione outros menus para ajustar as configurações de impressão.

 **NOTA:** O nome do item varia de acordo com programas de software diferentes.

4. Clique no botão **Imprimir**.

Imprimir automaticamente nos dois lados (macOS)

 **NOTA:** Essa informação aplica-se às impressoras que têm um duplexador automático.

 **NOTA:** Esse recurso está disponível se você instalar o driver de impressão da HP. Ele pode não estar disponível se você estiver utilizando o AirPrint.

1. Clique no menu **Arquivo** e na opção **Imprimir**.
2. Selecione a impressora.
3. Clique em **Mostrar detalhes** ou em **Cópias e páginas** e, em seguida, clique no menu **Layout**.

 **NOTA:** O nome do item varia de acordo com programas de software diferentes.

4. Selecione uma opção de encadernação na lista suspensa **Frente e verso**.
5. Clique no botão **Imprimir**.

Imprimir manualmente nos dois lados (macOS)

 **NOTA:** Esse recurso está disponível se você instalar o driver de impressão da HP. Ele pode não estar disponível se você estiver utilizando o AirPrint.

1. Clique no menu **Arquivo** e na opção **Imprimir**.
2. Selecione a impressora.
3. Clique em **Mostrar detalhes** ou em **Cópias e páginas** e, em seguida, clique no menu **Duplexação manual**.

 **NOTA:** O nome do item varia de acordo com programas de software diferentes.

4. Clique na caixa **Dúplex manual** e selecione uma opção de encadernação.
5. Clique no botão **Imprimir**.
6. Na impressora, retire qualquer papel em branco que estiver na Bandeja 1.

7. Retire a pilha impressa do compartimento de saída e coloque-a com o lado impresso voltado para baixo na bandeja de entrada.
8. Se solicitado, selecione o botão apropriado do painel de controle para continuar.

Imprimir várias páginas por folha (macOS)

1. Clique no menu **Arquivo** e na opção **Imprimir**.
2. Selecione a impressora.
3. Clique em **Mostrar detalhes** ou em **Cópias e páginas** e, em seguida, clique no menu **Layout**.

 **NOTA:** O nome do item varia de acordo com programas de software diferentes.

4. Na lista suspensa **Páginas por folha**, selecione o número de páginas que você deseja imprimir em cada folha.
5. Na área **Direção do layout**, selecione a ordem e posicionamento das páginas na folha.
6. No menu **Bordas**, selecione o tipo de borda que você deseja imprimir em torno de cada página da folha.
7. Clique no botão **Imprimir**.

Selecionar o tipo de papel (macOS)

1. Clique no menu **Arquivo** e na opção **Imprimir**.
2. Selecione a impressora.
3. Clique em **Mostrar detalhes** ou em **Cópias e páginas** e, em seguida, clique no menu **Mídia e qualidade** ou **Papel/Qualidade**.

 **NOTA:** O nome do item varia de acordo com programas de software diferentes.

4. Selecione as opções **Mídia e qualidade** ou **Papel/qualidade**.

 **NOTA:** Esta lista contém o conjunto mestre de opções disponíveis. Algumas opções não estão disponíveis em todas as impressoras.

- **Tipo de mídia:** Selecione a opção para o tipo de papel do trabalho de impressão.
 - **Qualidade de impressão:** Selecione o nível de resolução do trabalho de impressão.
 - **Impressão borda a borda:** Selecione essa opção para imprimir próximo às bordas do papel.
5. Clique no botão **Imprimir**.

Tarefas adicionais de impressão

Acesse o endereço www.hp.com/support/ljE62655mfp, www.hp.com/support/ljE62665mfp ou www.hp.com/support/ljE62675mfp.

As instruções estão disponíveis para execução de tarefas de impressão específicas, como:

- Criar e usar atalhos ou predefinições de impressão
- Selecionar o tamanho do papel ou usar um tamanho de papel personalizado

- Selecionar a orientação da página
- Criar um livreto
- Dimensionar um documento conforme o tamanho do papel selecionado
- Imprimir a primeira ou a última página do documento em um papel diferente
- Imprimir marcas em um documento

Armazenar trabalhos na impressora para imprimir mais tarde ou em modo privado

Introdução

As informações a seguir apresentam os procedimentos para criar e imprimir documentos armazenados na impressora. Esses trabalhos podem ser impressos posteriormente ou de forma particular.

- [Criar um trabalho armazenado \(Windows\)](#)
- [Criar um trabalho armazenado \(macOS\)](#)
- [Imprimir um trabalho armazenado](#)
- [Excluir um trabalho armazenado](#)
- [Informações enviadas à impressora para fins de Contabilização de Trabalho](#)

Criar um trabalho armazenado (Windows)

Armazene trabalhos na impressora para impressão particular ou atrasada.

1. No programa de software, selecione a opção **Imprimir**.
2. Selecione a impressora na lista de impressoras e selecione **Propriedades** ou **Preferências** (o nome varia de acordo com os programas de software).

 **NOTA:** O nome do botão varia de acordo com os softwares utilizados.

 **NOTA:** Nos Windows 10, 8.1 e 8, esses aplicativos terão um layout diferente com recursos diferentes do que é descrito abaixo para aplicativos de desktop. Para acessar o recurso de impressão de um aplicativo da tela Início, conclua as etapas a seguir:

- **Windows 10:** Selecione **Imprimir** e selecione a impressora.
 - **Windows 8.1 ou 8:** Selecione **Dispositivos, Imprimir** e, em seguida, a impressora.
-
3. Clique na guia **Armazenamento de trabalho**.
 4. Selecione a opção **Modo de armazenamento de trabalho**.
 - **Revisão e espera:** Imprima e revise uma cópia de um trabalho e, em seguida, imprima mais cópias.
 - **Trabalho pessoal:** O trabalho só será impresso quando alguém o solicitar no painel de controle da impressora. Para esse modo de armazenamento de trabalho, você pode selecionar uma das opções **Tornar trabalho privado/seguro**. Se você atribuir um número de identificação pessoal (PIN) ao trabalho, será necessário inserir o mesmo PIN no painel de controle. Se você criptografar o trabalho, deverá fornecer a senha necessária no painel de controle. O trabalho de impressão é excluído da memória depois que ele imprime e é perdido se a impressora perde energia.
 - **Cópia rápida:** Imprima o número de cópias solicitado de um trabalho e depois armazene uma cópia do trabalho na memória da impressora para poder imprimi-lo novamente mais tarde.
 - **Trabalho armazenado:** Armazene um trabalho na impressora e permita que outros usuários imprimam o trabalho a qualquer momento. Para esse modo de armazenamento de trabalho, você pode selecionar uma das opções **Tornar trabalho privado/seguro**. Se você atribuir um número de identificação pessoal (PIN) ao trabalho, a pessoa que imprimir o trabalho deverá fornecer o mesmo

PIN no painel de controle. Se você criptografar o trabalho, a pessoa que imprimir o trabalho deverá fornecer a senha necessária no painel de controle.

5. Para utilizar um nome de usuário ou de trabalho personalizado, clique no botão **Personalizar** e digite o nome do usuário ou do trabalho.

Selecione a opção a ser usada se outro trabalho armazenado já tiver este nome.

- **Usar nome do trabalho + (1 a 99):** Agregue um número exclusivo no final do nome do trabalho.
- **Substituir arquivo existente:** Substitua o trabalho armazenado existente pelo novo.

6. Clique no botão **OK** para fechar a caixa de diálogo **Propriedades do documento**. Na caixa de diálogo **Imprimir**, clique no botão **Imprimir** para imprimir o trabalho.

Criar um trabalho armazenado (macOS)

Armazene trabalhos na impressora para impressão particular ou atrasada.

1. Clique no menu **Arquivo** e na opção **Imprimir**.
2. No menu **Impressora**, selecione a impressora.
3. Por padrão, o driver de impressão exibe o menu **Cópias e páginas**. Abra a lista suspensa de menus e clique no menu **Armazenamento de trabalho**.
4. Na lista suspensa **Modo**, selecione o tipo de trabalho armazenado.

- **Revisão e espera:** Imprima e revise uma cópia de um trabalho e, em seguida, imprima mais cópias.
- **Trabalho pessoal:** O trabalho só será impresso quando alguém o solicitar no painel de controle da impressora. Se o trabalho tiver um número de identificação pessoal (PIN), forneça o PIN necessário no painel de controle. O trabalho de impressão é excluído da memória depois que ele imprime e é perdido se a impressora perde energia.
- **Cópia rápida:** Imprima o número de cópias solicitado de um trabalho e armazene uma cópia do trabalho na memória da impressora para poder imprimi-lo novamente mais tarde.
- **Trabalho armazenado:** Armazene um trabalho na impressora e permita que outros usuários imprimam o trabalho a qualquer momento. Se o trabalho tiver um número de identificação pessoal (PIN), a pessoa que imprimir o trabalho deverá fornecer o mesmo PIN no painel de controle.

5. Para utilizar um nome de usuário ou de trabalho personalizado, clique no botão **Personalizar** e digite o nome do usuário ou do trabalho.

Selecione a opção a ser usada se outro trabalho armazenado já estiver este nome.

- **Usar nome do trabalho + (1 a 99):** Agregue um número exclusivo no final do nome do trabalho.
- **Substituir arquivo existente:** Substitua o trabalho armazenado existente pelo novo.

6. Caso tenha selecionado a opção **Trabalho armazenado** ou **Trabalho pessoal** na etapa 4, é possível proteger o trabalho com um PIN. Insira um número de 4 dígitos no campo **Usar PIN para imprimir**. Quando outras pessoas tentarem imprimir esse trabalho, a impressora enviará um prompt solicitando que elas digitem o número PIN.
7. Clique no botão **Imprimir** para processar o trabalho.

Imprimir um trabalho armazenado

Use este procedimento para imprimir um documento que esteja em uma pasta de armazenamento de trabalho na impressora.

1. Na tela Início, no painel de controle da impressora, selecione [Imprimir](#) e, em seguida, [Imprimir do armazenamento de trabalhos](#).
2. Em [Trabalhos Armazenados para Imprimir](#), selecione [Escolher](#) e, em seguida, a pasta onde o documento foi salvo.
3. Selecione o documento e toque em [Selecionar](#).
Se o documento for particular, digite o PIN de quatro dígitos no campo [Senha](#) e, depois, selecione [OK](#).
4. Para ajustar o número de cópias, selecione a caixa à esquerda do botão [Imprimir](#) e, em seguida, selecione o número de cópias usando o teclado exibido. Selecione o botão Fechar  para fechar o teclado.
5. Selecione o botão [Imprimir](#) para imprimir o documento.

Excluir um trabalho armazenado

Você pode excluir documentos que tenham sido salvos na impressora quando eles não forem mais necessários. Você também pode ajustar o número máximo de trabalhos que a impressora deve armazenar.

- [Excluir um trabalho de impressão armazenado na impressora](#)
- [Alterar o limite do armazenamento de trabalho](#)

Excluir um trabalho de impressão armazenado na impressora

Siga estes passos para excluir um trabalho armazenado na memória da impressora.

1. Na tela Início, no painel de controle da impressora, selecione [Imprimir](#) e, em seguida, [Imprimir do armazenamento de trabalhos](#).
2. Selecione [Escolher](#) e, em seguida, escolha o nome da pasta em que o trabalho está armazenado.
3. Selecione o nome do trabalho.
4. Clique na Lixeira  para excluir o trabalho.
Se o trabalho for particular ou estiver criptografado, insira o PIN ou a senha e selecione [OK](#).
5. No prompt de confirmação, selecione [Excluir trabalhos](#).

Alterar o limite do armazenamento de trabalho

Quando um novo trabalho é armazenado na memória da impressora, esta substitui todos os trabalhos anteriores que tiverem o mesmo nome e forem do mesmo usuário. Caso não haja nenhum trabalho que tenha o mesmo nome e seja do mesmo usuário, mas a impressora precise de espaço extra, ela poderá excluir outros trabalhos armazenados, começando pelos mais antigos. Siga estas etapas para alterar o número de trabalhos que a impressora pode armazenar:

1. Na tela Início do painel de controle da impressora, navegue até o aplicativo [Configurações](#) e, em seguida, selecione o ícone [Configurações](#).
2. Abra os seguintes menus.

- a. [Copiar/Imprimir](#) ou [Imprimir](#)
 - b. [Gerenciar trabalhos armazenados](#)
 - c. [Lim. arm. tr. temp.](#)
3. Use o teclado para inserir o número de trabalhos que a impressora armazenará.
 4. Clique em [Concluído](#) para salvar a configuração.

Informações enviadas à impressora para fins de Contabilização de Trabalho

Trabalhos de impressão enviados de drivers do cliente (por exemplo, PC) podem enviar informação de identificação pessoal para dispositivos de Impressão e Imagens HP LaserJet. Essas informações podem incluir, embora não se limitem a apenas isso, o nome de usuário e do cliente onde o trabalho foi originado, o que pode ser utilizado para fins de contabilização de trabalho, conforme determinado pelo Administrador do dispositivo de impressão. Essas mesmas informações também podem ser armazenadas em um dispositivo de armazenamento em massa (por exemplo, a unidade de disco rígido) do dispositivo de impressão, ao usar o recurso de armazenamento de trabalho.

Soluções de impressão móvel

Introdução

A HP oferece várias soluções móveis de impressão para possibilitar impressões fáceis em uma impressora HP a partir de um notebook, tablet, smartphone ou outro dispositivo móvel. Para ver a lista completa e determinar a melhor opção, acesse www.hp.com/go/MobilePrinting.

 **NOTA:** Atualize o firmware da impressora para garantir a compatibilidade com todos os recursos do ePrint e de impressão móvel.

- [Wi-Fi Direct \(apenas modelos sem fio, com o acessório HP Jetdirect 3100w BLE/NFC/Wireless instalado\)](#)
- [HP ePrint por email](#)
- [AirPrint](#)
- [Impressão integrada para Android](#)

Wi-Fi Direct (apenas modelos sem fio, com o acessório HP Jetdirect 3100w BLE/NFC/Wireless instalado)

A HP fornece as opções Wi-Fi, Impressão Wi-Fi Direct, NFC (Near Field Communication) e Impressão BLE (Bluetooth Low Energy) para impressoras com um Acessório HP Jetdirect 3100w BLE/NFC/Wireless suportado. Esse acessório está disponível como uma opção para impressoras HP LaserJet que incluem um pocket de integração de hardware (HIP).

Wi-Fi, Impressão Wi-Fi Direct, NFC e impressão BLE permitem que dispositivos compatíveis com Wi-Fi (móveis) estabeleçam uma conexão de rede sem fio diretamente com a impressora sem usar um roteador sem fio.

A impressora não precisa estar conectada à rede para essa impressão imediata móvel funcionar.

Use a impressão Wi-Fi Direct para imprimir via conexão wireless nos seguintes dispositivos ou serviços:

- iPhone, iPad ou iPod touch com o aplicativo Apple AirPrint ou HP Smart
- Dispositivos móveis Android com o aplicativo HP Smart ou com a solução de impressão integrada para Android ou o aplicativo HP Smart
- Dispositivos PC e Mac que utilizam o HP ePrint via e-mail (requer que os Serviços na Web HP estejam habilitados e que a impressora esteja registrada no HP Connected)
- HP Roam
- Google Cloud Print



Para obter mais informações sobre impressão sem fios, acesse www.hp.com/go/wirelessprinting.

Os recursos NFC e Impressão Wi-Fi Direct podem ser ativados ou desativados no painel de controle da impressora.

1. Na tela Início do painel de controle da impressora, navegue até o aplicativo [Configurações](#) e, em seguida, selecione o ícone [Configurações](#).
2. Abra os seguintes menus:

- a. [Rede](#)
 - b. [Wi-Fi Direct](#)
 - c. [Status](#)
3. Selecione [On](#) e, em seguida clique em [OK](#) para ativar o modo de impressão sem fio.



NOTA: Em ambientes em que mais de um modelo da mesma impressora estiver instalada, pode ser útil fornecer a cada impressora um Nome exclusivo de Wi-Fi Direct para facilitar a identificação da impressora para impressão Wi-Fi Direct. Os nomes das redes sem fios (por exemplo, Sem Fios, WiFi Direct etc.) são exibidos na tela Informações ao pressionar ou tocar no botão Informações ⓘ no painel de controle da impressora e, em seguida, selecionar a opção Rede  ou a opção Sem Fios .

Siga este procedimento para alterar o nome Wi-Fi Direct da impressora:

1. Na tela Início do painel de controle da impressora, navegue até o aplicativo [Configurações](#) e, em seguida, selecione o ícone [Configurações](#).
2. Abra os seguintes menus:
 - a. [Rede](#)
 - b. [Wi-Fi Direct](#)
 - c. [Nome do Wi-Fi Direct](#)
3. Utilize o teclado para alterar o nome no campo de texto [Nome do Wi-Fi Direct](#). Selecione [OK](#).

HP ePrint por email

Use o HP ePrint para imprimir documentos enviando-os como um anexo de e-mail para o endereço de e-mail da impressora, de qualquer dispositivo habilitado de e-mail.

Para usar o HP ePrint, a impressora deve atender aos seguintes requisitos:

- A impressora deve estar conectada a uma rede com ou sem fio e ter acesso à Internet.
- Os Serviços da Web HP devem estar habilitados na impressora, e ela deverá estar registrada no HP Connected.

Siga este procedimento para ativar os Serviços da Web da HP e se registrar no HP Connected:

1. Abra o Servidor da Web Incorporado da HP (EWS):
 - a. Encontre o endereço IP da impressora. No painel de controle da impressora, pressione o botão ⓘ e, em seguida, utilize as teclas de seta para selecionar o menu Ethernet . Pressione o botão [OK](#) para abrir o menu e exibir o endereço IP e o nome do host.

- b. Em um computador na mesma rede que a impressora, abra um navegador da web. Na linha de endereço, digite o endereço IP ou o nome do host, exatamente como exibido no painel de controle da impressora. Pressione a tecla **Enter** no teclado do computador. O EWS é aberto.

 <https://10.10.XX.XXX/>

 **NOTA:** Se o navegador da Web exibir uma mensagem indicando que o acesso ao site pode não ser seguro, selecione a opção para continuar no site. O acesso a esse site não prejudica o computador.

2. Clique na guia **HP Web Services**.
3. Selecione a opção para ativar os Serviços da Web.

 **NOTA:** A habilitação de Serviços da Web pode demorar vários minutos.

4. Acesse www.hpconnected.com para criar uma conta do HP ePrint e concluir o processo de configuração.

AirPrint

A impressão direta usando o AirPrint da Apple é compatível com iOS em computadores Mac com macOS 10.7 Lion ou mais recentes. Use o AirPrint para impressão direta na impressora usando um iPad, um iPhone (3GS ou posterior) ou iPod touch (terceira geração ou posterior) nos seguintes aplicativos móveis:

- Correio
- Fotografias
- Safari
- iBooks
- Selecione aplicativos de terceiros

Para usar o AirPrint, a impressora deve estar conectada à mesma rede (sub-rede) que o dispositivo Apple. Para obter mais informações sobre o uso do AirPrint e sobre quais impressoras HP são compatíveis com o AirPrint, vá para www.hp.com/go/MobilePrinting.

 **NOTA:** Antes de usar o AirPrint com uma conexão USB, verifique o número de versão. O AirPrint versões 1.3 e anteriores não suportam conexões USB.

Impressão integrada para Android

A solução de impressão integrada da HP para Android e Kindle permite que dispositivos móveis localizem e imprimam automaticamente em impressoras HP que estejam em uma rede sem fio ou dentro do alcance sem fio para impressão Wi-Fi Direct.

A solução de impressão é integrada a várias versões do sistema operacional.

 **NOTA:** Se a impressão não estiver disponível em seu dispositivo, vá para [Google Play > aplicativos Android](#) e instale o plug-in HP Print Service.

Para mais informações sobre como usar a impressão incorporada em Android e sobre os dispositivos Android compatíveis, acesse www.hp.com/go/MobilePrinting.

Imprimir de uma unidade flash USB

Introdução

Esta impressora possui o recurso de impressão USB easy-access, assim você pode imprimir arquivos rapidamente sem enviá-los de um computador. O produto aceita unidades flash USB padrão na porta USB próxima ao painel de controle. A porta USB no painel de controle suporta os seguintes tipos de arquivos:

- .pdf
- .prn
- .pcl
- .ps
- .cht
- [Habilitar a porta USB para impressão](#)
- [Imprimir documentos USB](#)



Habilitar a porta USB para impressão

A porta USB está desativada por padrão. Antes de utilizar esse recurso, ative a porta USB. Use um dos seguintes métodos para habilitar a porta:

Método um: Ative a porta USB nos menus no painel de controle da impressora

1. Na tela Início do painel de controle da impressora, navegue até o aplicativo [Configurações](#) e, em seguida, selecione o ícone [Configurações](#).
2. Abra os seguintes menus
 - a. [Copiar/Imprimir](#) ou [Imprimir](#)
 - b. [Permitir Impressão a partir de unidade USB](#)
3. Selecione a opção [Ativado](#).

Método dois: Ative a porta USB no Servidor Web Incorporado HP (apenas impressoras conectadas à rede)

1. Encontre o endereço IP da impressora: na tela Início do painel de controle da impressora, selecione o  e, em seguida, selecione o  para exibir o endereço IP ou o nome do host.
2. Abra um navegador da Web e, na linha de endereço, digite o endereço IP exatamente como exibido no painel de controle da impressora. Pressione a tecla [Enter](#) no teclado do computador. O EWS é aberto.

 <https://10.10.XX.XXX/>

 **NOTA:** Se o navegador da Web exibir a mensagem **Ocorreu um problema com o certificado de segurança deste site** ao tentar abrir o EWS, clique em **Continuar neste site (não recomendado)**.

Caso selecione **Continuar neste site (não recomendado)**, você não prejudicará o computador enquanto navega no EWS da impressora HP.

3. Selecione a guia **Copiar/Imprimir** para os modelos de impressoras multifuncionais ou a guia **Imprimir** para os modelos de função única.
4. No menu esquerdo, selecione **Imprimir a partir das Configurações da Unidade USB**.
5. Selecione **Ativar Impressão da Unidade USB**.
6. Clique em **Aplicar**.

Imprimir documentos USB

1. Insira a unidade flash USB na porta USB de acesso fácil.



NOTA: A porta pode estar fechada. Para algumas impressoras, a tampa articulada está aberta. Para outras impressoras, puxe a tampa para fora para removê-la.

2. Na tela Início do painel de controle da impressora, selecione **Imprimir** e, em seguida, selecione **Imprimir a partir de unidade USB**.
3. Selecione **Escolher**, selecione o nome do documento a ser impresso e, por último, selecione **Selecionar**.



NOTA: O documento pode estar em uma pasta. Abra pastas como necessário.

4. Para ajustar o número de cópias, selecione o campo para os números de cópias. Use o teclado para inserir o número de cópias.
5. Selecione o botão **Imprimir** para imprimir o documento.

Imprimir usando a porta USB 2.0 de alta velocidade (com fio)



Habilitar a porta USB de alta velocidade para impressão

Esta impressora possui uma porta USB 2.0 de alta velocidade para a impressão em USB com fio. A porta está localizada na área de portas de interface na traseira da impressora e está desativada por padrão. Use um dos seguintes métodos para habilitar a porta. Depois que a porta for ativada, instale o software do produto para imprimir usando-a.

Método um: Ative a porta USB 2.0 de alta velocidade a partir dos menus no painel de controle da impressora

1. Na tela Início do painel de controle da impressora, navegue até o aplicativo [Configurações](#) e, em seguida, selecione o ícone [Configurações](#).
2. Abra os seguintes menus
 - a. [Geral](#)
 - b. [Ativar USB do dispositivo](#)
3. Selecione a opção [Ativado](#).

Método dois: Ative a porta USB 2.0 de alta velocidade no Servidor da Web Incorporado HP (apenas impressoras conectadas à rede)

1. Encontre o endereço IP da impressora: na tela Início do painel de controle da impressora, selecione o  e, em seguida, selecione o  para exibir o endereço IP ou o nome do host.
2. Abra um navegador da Web e, na linha de endereço, digite o endereço IP exatamente como exibido no painel de controle da impressora. Pressione a tecla [Enter](#) no teclado do computador. O EWS é aberto.

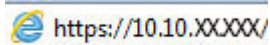
 <https://10.10.XX.XXX/>

 **NOTA:** Se o navegador da Web exibir a mensagem **Ocorreu um problema com o certificado de segurança deste site** ao tentar abrir o EWS, clique em **Continuar neste site (não recomendado)**.

Caso selecione **Continuar neste site (não recomendado)**, você não prejudicará o computador enquanto navega no EWS da impressora HP.

3. Selecione a guia **Segurança**.
4. No lado esquerdo da tela, selecione a **Segurança geral**.
5. Role até as **Portas do Hardware** e marque a caixa de seleção para ativar ambos os itens:
 - **Ativar USB do dispositivo**
 - **Ativar USB plug and play do host**
6. Clique em **Aplicar**.

5 Cópia

- [Fazer uma cópia](#)
- [Copiar em ambos os lados \(duplex\)](#)
- [Opções adicionais ao copiar](#)
- [Tarefas adicionais de cópia](#)

Para obter mais informações

As informações a seguir estão corretas no momento da publicação.

Para assistência de vídeo, consulte www.hp.com/videos/LaserJet.

Para obter mais informações atuais, consulte www.hp.com/support/ljE62655mfp, www.hp.com/support/ljE62665mfp ou www.hp.com/support/ljE62675mfp.

A ajuda integral da HP para a impressora inclui os seguintes tópicos:

- Instalar e configurar
- Conhecer e usar
- Solução de problemas
- Fazer download de atualizações de software e firmware
- Participar de fóruns de suporte
- Localizar informações de garantia e reguladoras

Fazer uma cópia



Siga essas etapas para fazer uma cópia a partir do vidro do scanner ou alimentador de documento.

1. Coloque o documento voltado para baixo no vidro do scanner ou virado para cima no alimentador de documentos e ajuste as guias de papel de acordo com o tamanho do documento.
2. Na tela Início no painel de controle da impressora, selecione **Copiar**.
3. Selecione as configurações no menu **Lados** e **Cor/Preto** (impressoras coloridas) e selecione **Concluído**.
4. Se estiver usando uma Configuração rápida, selecione **Carregar** em **Configurações rápidas e Padrões**. Selecione a Configuração rápida na lista e, em seguida, **Carregar** no canto inferior.

 **NOTA:** **Definições rápidas** são configurações predefinidas para vários tipos de saída, como **Texto**, **Fotografia** e **De alta Qualidade**.

5. Para ajustar as configurações como **Reduzir/ampliar** e **Orientação do conteúdo**, selecione **Opções** no canto inferior esquerdo e, em seguida, selecione as configurações dos menus **Opções**. Selecione **Concluído** se for solicitado.
6. Visualização opcional: Toque no painel direito da tela para visualizar o documento. Você pode usar os botões **Expandir** e **Recolher** no lado esquerdo do painel de pré-visualização para expandir e recolher a tela de pré-visualização.

Tabela 5-1 Controles do painel de visualização

Botão Expandir	Botão Recolher
	

Use os botões no lado direito da tela para ajustar as opções de visualização e reorganizar, girar, inserir ou remover páginas.

Tabela 5-2 Botões de visualização











Botão	Descrição
	Alternar entre a visualização de duas páginas e de miniatura. Mais opções estão disponíveis na visualização em miniatura do que na visualização de duas páginas.
	

Tabela 5-2 Botões de visualização (continuação)

Botão	Descrição
	Aumentar ou diminuir o zoom da página selecionada. NOTA: Selecione apenas uma página por vez para usar esses botões.
	
	Girar a página 180°. NOTA: Esse botão está disponível somente na visualização em miniatura.
	Exclui as páginas selecionadas. NOTA: Esse botão está disponível somente na visualização em miniatura.
	Reorganizar as páginas no documento. Selecione uma ou mais páginas e mova-as para a esquerda ou direita. NOTA: Esses botões estão disponíveis somente na visualização em miniatura.
	
	Adiciona uma página ao documento. A impressora solicita que você digitalize páginas adicionais.
	Apaga as alterações feitas na pré-visualização e começa tudo novamente.

7. Para ajustar o número de cópias, toque na caixa à esquerda do botão **Copiar** e, em seguida, selecione o número de cópias usando o teclado exibido. Selecione Fechar  próximo do teclado.
8. Quando o documento estiver pronto, selecione **Copiar** para iniciar a cópia.



Copiar em ambos os lados (duplex)

1. Coloque o documento voltado para baixo no vidro do scanner ou virado para cima no alimentador de documentos e ajuste as guias de papel de acordo com o tamanho do documento.
2. Na tela Início no painel de controle da impressora, selecione **Copiar**.
3. Selecione a seta em **Lados** para ver as opções disponíveis.
4. Na seção **Lados do original**, selecione a opção que descreve o documento original:
 - Utilize **Um lado** para os originais que são impressos em um lado da página.
 - Utilize a opção **Impressão frente e verso** para os originais que são impressos nos dois lados da página.
 - Ative ou desative a opção **Virar Página para Cima** para determinar em qual borda da página um original frente e verso será virado.
5. Na seção **Lados de Saída**, selecione uma das seguintes opções:
 - **Corresponde ao original**: A saída vai corresponder ao formato do original. Por exemplo, se o original está impresso em um lado, a saída será de um lado. No entanto, se o administrador tiver restringido a impressão em um lado e o original for um lado, a cópia será frente e verso, no estilo livro.

 **NOTA:** Este recurso não está disponível para todas as versões do firmware. Pode ser necessário ter que atualizar o firmware para utilizar este recurso.



 - **Um lado**: A saída será de um lado. No entanto, se o administrador tiver restringido a impressão em um lado, a cópia será frente e verso, no estilo livro.
 - **Frente e verso**: A saída será frente e verso.
 - Ative ou desative a opção **Virar página para cima** para determinar em qual borda da página a saída frente e verso será virada.
6. Selecione **Concluído**.
7. Ajuste as outras configurações conforme necessário. Selecione **Concluído** para cada configuração caso solicitado.
8. Visualização opcional: Toque no painel direito da tela para visualizar o documento. Você pode usar os botões **Expandir** e **Recolher** no lado esquerdo do painel de pré-visualização para expandir e recolher a tela de pré-visualização.

Tabela 5-3 Controles do painel de visualização

Botão Expandir	Botão Recolher
	

Use os botões no lado direito da tela para ajustar as opções de visualização e reorganizar, girar, inserir ou remover páginas.

Tabela 5-4 Botões de visualização

Botão	Descrição
	Alternar entre a visualização de duas páginas e de miniatura. Mais opções estão disponíveis na visualização em miniatura do que na visualização de duas páginas.
	
	Aumentar ou diminuir o zoom da página selecionada. NOTA: Selecione apenas uma página por vez para usar esses botões.
	
	Girar a página 180°. NOTA: Esse botão está disponível somente na visualização em miniatura.
	Exclui as páginas selecionadas. NOTA: Esse botão está disponível somente na visualização em miniatura.
	Reorganizar as páginas no documento. Selecione uma ou mais páginas e mova-as para a esquerda ou direita. NOTA: Esses botões estão disponíveis somente na visualização em miniatura.
	
	Adiciona uma página ao documento. A impressora solicita que você digitalize páginas adicionais.
	Apaga as alterações feitas na pré-visualização e começa tudo novamente.

9. Para ajustar o número de cópias, toque na caixa à esquerda do botão **Copiar** e, em seguida, selecione o número de cópias usando o teclado exibido. Selecione Fechar  próximo do teclado.
10. Quando o documento estiver pronto, selecione **Copiar** para iniciar a cópia.

Opções adicionais ao copiar

As seguintes configurações estão disponíveis na lista [Opções](#) ao copiar.



NOTA: A lista a seguir contém o conjunto mestre de opções disponíveis para impressoras HP Enterprise MFP. Algumas opções não estão disponíveis em todas as impressoras.

Tabela 5-5 Opções de cópia

Opção	Descrição
Número de cópias	Selecione o número de cópias a serem feitas.
Carregar e salvar configurações	Carregar configuração rápida: Carregue configurações de cópia de uma Configuração rápida salva. NOTA: Use o servidor da web incorporado HP para criar e salvar Configurações rápidas. Salvar padrões: Salve as configurações atuais da lista Opções como configurações padrão para trabalhos de cópia futuros.
Lados	Especifique se o documento original será impresso somente em um lado ou em frente e verso e se as cópias deverão ser impressas somente em um lado ou em frente e verso.
Colorido/Preto	Especifique se as cópias devem ser impressas em cores, em preto e cinza ou somente em preto. Para apenas impressoras coloridas.
Grampo	Especifica o posicionamento dos grampos. Para impressoras com acessórios de acabamento automáticos somente. Este recurso não se aplica a impressoras com grampeadores de conveniência.)
Modo de digitalização	Documento padrão: Digitalize uma página ou uma pilha de páginas por meio do alimentador de documentos ou individualmente no vidro de exposição. Modo Livro: Digitalize um livro aberto e gere cada página do livro em páginas diferentes. Cópia de ID com 2 lados: Digitalize cada lado de um cartão de identificação no vidro de exposição e gere-os em uma página. Depois de digitalizar o primeiro lado, a impressora solicita colocar o segundo lado na posição correta no vidro.
Reduzir/ampliar	Aumente ou diminua o tamanho do documento digitalizado.
Tamanho do original	Especifique o tamanho do papel do documento original.
Seleção de papel	Especifique o tamanho e o tipo de papel para as cópias.
Livreto	Formate e reorganize as imagens originais digitalizadas em páginas que foram impressas como um livreto.
Orientação do conteúdo	Especifique se o documento original é impresso na orientação Retrato ou Paisagem.
Páginas por folha	Copie várias folhas de papel em uma única folha. Selecione uma, duas ou quatro páginas por folha.
Compartimento de saída	Especifique qual compartimento de saída a ser usado para o trabalho quando os compartimentos de saída da impressora estão configurados para o modo de caixa de correio. Somente para impressoras com vários compartimentos de saída. NOTA: Essa opção não é exibida quando os compartimentos de saída estão configurados para o modo de empilhador ou o modo de separador de função.

Tabela 5-5 Opções de cópia (continuação)

Opção	Descrição
Trajeto do papel	<p>Selecione uma passagem do papel específica:</p> <p>Para impressoras que têm uma opção para virar páginas dentro da passagem do papel.</p> <p>Face para cima (trajeto mais direto): As páginas são enviadas para o compartimento na ordem oposta que foram colocadas no alimentador de documentos.</p> <p>Face para baixo (ordem correta): As páginas são empilhadas na mesma ordem que foram colocadas no alimentador de documentos.</p>
Ajuste de imagem	<p>Nitidez: Clareie ou suavize a imagem. Por exemplo, aumentar a nitidez pode definir melhor o texto, mas diminuí-la pode tornar as fotos perfeitas.</p> <p>Intensidade: Aumente ou diminua a quantidade de branco e preto nas cores de imagens digitalizadas.</p> <p>Contraste: Aumente ou diminua a diferença entre a cor mais clara e a mais escura na página.</p> <p>Limpeza de segundo plano: Remova cores esmaecidas do fundo das imagens digitalizadas. Por exemplo, se o documento original for impresso em papel colorido, use esse recurso para clarear o fundo sem afetar o escurecimento da imagem.</p> <p>Tom automático: Disponível somente para impressoras de fluxo. A impressora ajusta automaticamente as configurações Escurecimento, Contraste e Limpeza de fundo para os valores mais apropriados no documento digitalizado.</p>
Otimizar texto/imagem	Otimize o trabalho para o tipo de imagem que está sendo digitalizada: texto, gráfico ou fotos.
Borda-a-Borda	Digitalize e imprima uma cópia mais próxima da borda da página do que normalmente é permitido. A impressão próxima à borda pode resultar em alguns problemas de qualidade de impressão.
Apagar bordas	Remove defeitos, como bordas escuras ou marcas de grampos, limpando as bordas da imagem digitalizada.
Combinar	Ao fazer várias cópias de um documento, monte cada conjunto de páginas na mesma ordem do documento original.
Regular Automaticamente	Regular automaticamente imagens digitalizadas.
	<p>NOTA: Disponível somente em modelos de fluxo.</p> <p>Este recurso não está disponível para todas as versões do firmware. Pode ser necessário ter que atualizar o firmware para utilizar este recurso.</p>
Supressão de página em branco	Exclua páginas em branco no documento original de imagens digitalizadas. Esse recurso é útil para digitalizar páginas impressas dos dois lados para eliminar páginas em branco do documento digitalizado resultante.
	<p>NOTA: Este recurso não está disponível para todas as versões do firmware. Pode ser necessário ter que atualizar o firmware para utilizar este recurso.</p>
Deteção de alimentação múltipla	Ative ou desative a deteção de alimentação múltipla. Quando ativada, a digitalização é interrompida quando a impressora detecta mais de uma página de cada vez que está sendo alimentada no alimentador de documentos. Quando desativada, a digitalização continua quando uma alimentação múltipla é detectada, para permitir a digitalização de páginas que estejam grudadas, originais com notas autoadesivas ou papel grosso.

Tarefas adicionais de cópia

Acesse o endereço www.hp.com/support/ljE62655mfp, www.hp.com/support/ljE62665mfp ou www.hp.com/support/ljE62675mfp.

As instruções estão disponíveis para execução de tarefas de cópia específicas, como:

- Copiar ou digitalizar páginas de livros ou outros documentos encadernados
- Copiar documentos de tamanhos mistos
- Copiar ou digitalizar ambos os lados de um cartão de identificação
- Copiar ou digitalizar um documento em um formato de folheto

6 Digitalizar

- [Configurar Digitalizar para e-mail](#)
- [Configurar Digitalizar para pasta da rede](#)
- [Configurar Digitalizar para SharePoint® \(apenas modelos Flow\)](#)
- [Configurar Digitalizar para unidade USB](#)
- [Digitalizar para e-mail](#)
- [Digitalizar para armazenamento de trabalho](#)
- [Digitalizar para uma pasta da rede](#)
- [Digitalizar para SharePoint](#)
- [Digitalizar para unidade USB](#)
- [Opções adicionais ao digitalizar](#)
- [Soluções de negócios HP JetAdvantage](#)
- [Tarefas adicionais de digitalização](#)

Para obter mais informações

As informações a seguir estão corretas no momento da publicação.

Para assistência de vídeo, consulte www.hp.com/videos/LaserJet.

Para obter mais informações atuais, consulte www.hp.com/support/ljE62655mfp, www.hp.com/support/ljE62665mfp ou www.hp.com/support/ljE62675mfp.

A ajuda integral da HP para a impressora inclui os seguintes tópicos:

- Instalar e configurar
- Conhecer e usar
- Solução de problemas
- Fazer download de atualizações de software e firmware
- Participar de fóruns de suporte
- Localizar informações de garantia e reguladoras

Configurar Digitalizar para e-mail

- [Introdução](#)
- [Antes de começar](#)
- [Etapa um: Abra o Servidor Web Incorporado \(EWS\) HP \(EWS\) HP](#)
- [Etapa dois: Definir as Configurações de Identificação de Rede](#)
- [Etapa 3: Configurar o recurso Digitalizar para E-mail](#)
- [Etapa 4: Definir as Configurações Rápidas \(opcional\)](#)
- [Etapa 5: Configurar Digitalizar para E-mail para uso do Office 365 Outlook \(opcional\)](#)

Introdução

A impressora tem um recurso que permite digitalizar um documento e enviá-lo a um ou mais endereços de e-mail. Para usar esse recurso de digitalização, a impressora deve estar conectada a uma rede; contudo, o recurso não estará disponível até ele ter sido configurado. Há dois métodos para configurar a opção Digitalizar para e-mail: o **Assistente de Configuração de Digitalizar para E-mail**, para configurações básicas, e as **Configurações de E-mail**, para configurações avançadas. Use as informações a seguir para configurar o recurso Digitalizar para e-mail.

Antes de começar

Para configurar o recurso Digitalizar para e-mail, a impressora deve ter uma conexão de rede ativa.



Os administradores precisam das seguintes informações antes de iniciar o processo de configuração.



- Acesso administrativo à impressora
- Sufixos DNS (por exemplo, nomedaempresa.com)
- Servidor SMTP (por exemplo, smtp.mycompany.com)

 **NOTA:** Se você não souber o nome do servidor SMTP, o número da porta SMTP ou as informações de autenticação, contate o provedor de serviços de e-mail/Internet ou o administrador do sistema para obter informações. Os nomes do servidor SMTP e os nomes de porta geralmente são encontrados ao fazer uma pesquisa na Internet. Por exemplo, use termos como "nome do servidor smtp do Gmail" ou "nome do servidor smtp do Yahoo" para pesquisar.

- Requisitos de autenticação de servidor SMTP para mensagens de e-mail de saída, incluindo o nome de usuário e a senha usados para autenticação, caso necessário.

 **NOTA:** Consulte a documentação do provedor de serviço de e-mail para informações sobre limites de envio digital de sua conta de e-mail. Alguns provedores poderão bloquear temporariamente sua conta se você exceder seu limite de envio.

Etapa um: Abra o Servidor Web Incorporado (EWS) HP (EWS) HP

1. Na tela Início do painel de controle da impressora, toque no ícone Informações  e, em seguida, toque no ícone Rede  para exibir o endereço IP ou o nome do host.
2. Abra um navegador da web e, na linha de endereço, digite o endereço IP ou o nome do host exatamente como exibido no painel de controle da impressora. Pressione a tecla **Enter** no teclado do computador. O EWS é aberto.

 <https://10.10.XX.XXX/>

 **NOTA:** Se o navegador da web exibir uma mensagem indicando que o acesso ao site pode não ser seguro, selecione a opção para continuar no site. O acesso a esse site não prejudica o computador.

Etapa dois: Definir as Configurações de Identificação de Rede

 **NOTA:** A definição da configuração de e-mail na guia **Rede** é um tópico avançado e pode exigir a assistência de um administrador de sistema.

1. Usando as guias de navegação superiores de EWS, clique em **Rede**.

 **NOTA:** Para definir as configurações de rede para usar com o Office 365, consulte "Etapa 5: Configurar Digitalizar para E-mail para uso do Office 365 Outlook (opcional)".

2. No painel de navegação esquerdo, clique em **Configurações de TCP/IP**. Nome de usuário e senha podem ser necessários para acessar a guia **Identificação de Rede** do EWS.
3. Na caixa de diálogo **Configurações de TCP/IP**, clique na guia **Identificação da Rede**.
4. Se o DNS for necessário na rede, na área **Sufixo do domínio TCP/IP**, verifique se o sufixo DNS do cliente de e-mail usado está listado. Os sufixos DNS têm este formato: *nomedaempresa.com*, *gmail.com* etc.

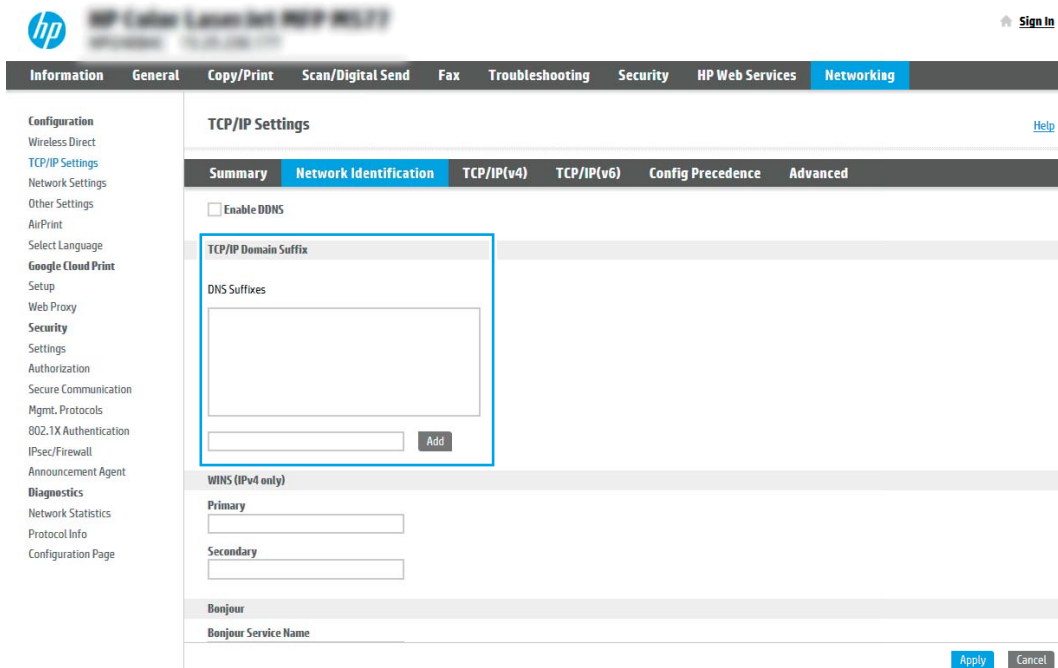

 **NOTA:** Se o sufixo do Nome de domínio não estiver configurado, use o endereço IP.

5. Clique em **Aplicar**.
6. Clique em **OK**.

Etapa 3: Configurar o recurso Digitalizar para E-mail

As duas opções para configurar a opção Digitalizar para E-mail são o **Assistente de Configuração de E-mail**, para configurações básicas, e as **Configurações de E-mail**, para as configurações avançadas. Use as seguintes opções para configurar o recurso Digitalizar para E-mail:

- [Método um: Configuração básica usando o Assistente de Configuração de E-mail](#)
- [Método dois: Configuração avançada usando a Configuração de E-mail](#)

Método um: Configuração básica usando o Assistente de Configuração de E-mail

Essa opção abre o **Assistente de Configuração de E-mail** no Servidor Web Incorporado HP (EWS) para configuração básica.

1. Usando as guias superiores de navegação do EWS, clique em **Digitalizar/Envio Digital**.
2. No painel de navegação esquerdo, clique em **Assistentes de Configuração Rápida de Enviar E-mail e Digitalizar para Pasta de Rede**.
3. Na caixa de diálogo **Assistentes de Configuração Rápida de Enviar E-mail e Salvar na Pasta de Rede**, clique no link **Configuração de E-mail**.



NOTA: Se for exibida uma mensagem indicando que o recurso Digitalizar para E-mail está desativado, clique em **Continuar** para prosseguir com a configuração e ativar o recurso Digitalizar para E-mail após a conclusão.



4. Na caixa de diálogo **Configurar Servidores de E-mail (SMTP)**, escolha uma destas opções e siga as etapas:

Opção 1: Usar um servidor já em uso por outra função

- ▲ Selecione **Usar um servidor já em uso por outra função** e clique em **Avançar**.

Opção 2: Procure um servidor de e-mail de saída na rede

 **NOTA:** Essa opção localiza servidores SMTP de saída somente dentro do seu firewall.

- a. Selecione **Procurar um servidor de e-mail de saída na rede** e clique em **Avançar**.
- b. Selecione o servidor apropriado na lista **Configurar Servidor de E-mail (SMTP)** e, em seguida, clique em **Avançar**.
- c. Selecione a opção que descreve os requisitos de autenticação do servidor:
 - **O servidor não requer autenticação:** Selecione **O servidor não requer autenticação** e clique em **Avançar**.
 - **- OU -**
 - **O servidor requer autenticação:** Na lista suspensa, selecione uma opção de autenticação:
 - **Usar as credenciais de usuário para se conectar após acessar o painel de controle:** Selecione **Usar as credenciais de usuário para se conectar após acessar o painel de controle** e clique em **Avançar**.
 - **- OU -**
 - **Sempre usar estas credenciais:** Na lista suspensa, selecione **Sempre usar estas credenciais**, digite o **Nome de Usuário** e a **Senha** e clique em **Avançar**.

Opção 3: Adicionar servidor SMTP

- a. Selecione **Adicionar servidor SMTP**
- b. Digite o **Nome do servidor** e o **Número da porta** e clique em **Avançar**.

 **NOTA:** Na maioria dos casos, o número de porta padrão não precisa ser alterado.

 **NOTA:** Se estiver usando um serviço SMTP hospedado, como o Gmail, verifique o endereço SMTP, o número da porta e as configurações de SSL do site do provedor de serviço ou de outras fontes. Normalmente, para o Gmail, o endereço SMTP é smtp.gmail.com, com número de porta 465, e o SSL deve estar ativado.

Consulte as fontes on-line para confirmar se essas configurações de servidor são atuais e válidas no momento da configuração.

- c. Selecione a opção de autenticação de servidor apropriada:
 - **O servidor não requer autenticação:** Selecione **O servidor não requer autenticação** e clique em **Avançar**.
 - **- OU -**
 - **O servidor requer autenticação:** Selecione uma opção na lista suspensa **O servidor requer autenticação**:
 - **Usar as credenciais de usuário para se conectar após acessar o painel de controle:** Selecione **Usar as credenciais de usuário para se conectar após acessar o painel de controle** e clique em **Avançar**.

- OU -

- **Sempre usar estas credenciais:** Na lista suspensa, selecione **Sempre usar estas credenciais**, digite o **Nome de Usuário** e a **Senha** e clique em **Avançar**.

5. Na caixa de diálogo **Definir Configurações de E-mail**, insira as seguintes informações sobre o endereço de e-mail do remetente e, em seguida, clique em **Avançar**.



NOTA: Ao configurar os campos **De**, **Assunto** e **Mensagem**, se a caixa de seleção **Editável pelo usuário** estiver desmarcada, os usuários não conseguirão editar esses campos no painel de controle da impressora ao enviar um e-mail.

Opção	Descrição
De (Obrigatório)	Selecione uma das seguintes opções da lista suspensa De : <ul style="list-style-type: none">• Endereço de usuário (login necessário)• Remetente Padrão: Insira um endereço de e-mail e um nome para exibição opcional nos campos Endereço de E-mail Padrão do Remetente e Nome de Exibição Padrão <p>NOTA: Crie uma conta de e-mail para a impressora e use esse endereço como o endereço de e-mail padrão.</p> <p>NOTA: Configure o recurso de e-mail de forma que os usuários tenham que se conectar antes de usá-lo. Isso evita que os usuários enviem um e-mail de um endereço que não seja o deles.</p>
Assunto (Opcional)	Forneça uma linha de assunto padrão para as mensagens de e-mail.
Mensagem (Opcional)	Crie uma mensagem personalizada. Para usar essa mensagem para todos os e-mails enviados da impressora, desmarque a caixa de seleção Editável pelo usuário para Mensagem .

6. Na caixa de diálogo **Definir Configurações de Digitalização de Arquivo**, defina as preferências de digitalização padrão e clique em **Avançar**.

Opção	Descrição
Tipo de arquivo	Selecione o tipo de arquivo padrão a usar para o documento digitalizado: <ul style="list-style-type: none">• PDF• JPEG• TIFF• MTIFF• XPS• PDF/A

Opção	Descrição
Colorido/Preto	<p>Selecione a configuração de cor padrão para o documento digitalizado:</p> <ul style="list-style-type: none"> • Cor • Preto • Preto/Cinza • Detectar automaticamente
Qualidade e tamanho do arquivo	<p>Selecione a qualidade de saída padrão para o documento digitalizado:</p> <ul style="list-style-type: none"> • Baixa (arq. peq.) • Média • Alta (arq. grande)
Resolução	<p>Selecione a resolução de digitalização padrão para o documento digitalizado:</p> <ul style="list-style-type: none"> • 75 dpi • 150 dpi • 200 dpi • 300 dpi • 400 dpi • 600 dpi

7. Revise a área **Resumo** e clique em **Concluir** para concluir a configuração.

Método dois: Configuração avançada usando a Configuração de E-mail

1. Usando as guias de navegação superiores do EWS, clique em **Digitalização/Envio Digital** e clique em **Configuração de E-mail** no painel de navegação esquerdo.



NOTA: Por padrão, a página de Configuração de E-mail exibe as configurações básicas de Digitalizar para E-mail. Para acessar as configurações adicionais, clique no botão **Configurações Avançadas** na parte inferior da página.

2. Na caixa de diálogo **Configuração de E-mail**, marque a caixa de seleção **Ativar Digitalizar para E-mail**. Se essa caixa de seleção não for marcada, o recurso ficará indisponível no painel de controle da impressora.

hp HP ePrint - Enviar por E-mail (EWS) Bem-vindo(a) Pesquisar por palavra-chave Login

Informações Geral Copiar/Imprimir Digitalizar / Envio Digital Fax Solução Probl Segurança Serviços da Web da HP Rede

Configuração de E-mail
Opções padrão de trabalho
Configurações rápidas
Digitalizar para pasta de rede
Opções padrão de trabalho
Configurações rápidas
Digitalização para unidade USB
Opções padrão de trabalho
Configurações rápidas
Contatos
Assistentes de Configuração Rápida Enviar por E-mail e Digitalizar na Pasta de Rede
Config Digital Sending Software

Configuração de E-mail > Opções padrão de trabalho

Este recurso permite digitalizar documentos e enviá-los como anexos de e-mail para um ou mais endereços de e-mail.

Ativar Digitalização para E-mail

Servidores de E-mail de Saída (SMTP)

Clique em Adicionar para configurar um servidor

Adicionar... Editar... Remover

Controle do campo de endereço e mensagens

Selecione a configuração desejada para cada campo e se o campo pode ser editado pelo usuário no painel de controle. Se quaisquer seleções solicitarem o login dos usuários, configure o aplicativo principal para solicitar login ao navegar pela guia Segurança.

De: Editável pelo usuário

Endereço De: Nome padrão de exibição:

Nota: Esta é uma configuração opcional. Se configurado, o nome de exibição é mostrado no painel de controle e não no campo de endereços padrão De:.

Assunto: Editável pelo usuário

Mensagem: Editável pelo usuário

Configurações avançadas

3. Na área **Servidores de E-mail de Saída (SMTP)**, siga as etapas para uma das seguintes opções:

- Selecionar um dos servidores exibidos
- Clique em **Adicionar** para iniciar o assistente SMTP.
 1. No assistente SMTP, selecione uma das seguintes opções:
 - **Opção 1: Eu conheço o endereço ou o nome do host do meu servidor SMTP:** Digite o endereço de um servidor SMTP e clique em **Avançar**
 - **Opção 2:** Se você não souber o endereço do servidor SMTP, selecione **Procurar um servidor de e-mail de saída na rede** e, em seguida, clique em **Avançar**. Selecione o servidor e clique em **Avançar**.

 **NOTA:** Se um servidor SMTP já tiver sido criado para outra função de impressora, a opção **Usar um servidor já em uso por outra função** será exibida. Selecione esta opção e configure-a para ser usada na função de e-mail.

2. Na caixa de diálogo **Definir as informações básicas necessárias para conectar ao servidor**, defina as opções a serem usadas e clique em **Avançar**.

 **NOTA:** Alguns servidores têm problema no envio ou no recebimento de e-mails com mais de 5 megabytes (MB). É possível evitar esses problemas inserindo um número em **Dividir e-mails maiores que (MB)**.

 **NOTA:** Na maioria dos casos, o número de porta padrão não precisa ser alterado. No entanto, ao usar a opção **Ativar o Protocolo de SSL do SMTP**, a porta 587 deve ser utilizada.

 **NOTA:** Se você estiver usando o Google™ para o serviço de e-mail, marque a caixa de seleção **Ativar o protocolo SSL do SMTP**. Normalmente, para o Gmail, o endereço SMTP é smtp.gmail.com, com número de porta 465, e o SSL deve estar ativado.

Consulte as fontes on-line para confirmar se essas configurações de servidor são atuais e válidas no momento da configuração.

3. Na caixa de diálogo **Requisitos de autenticação de servidor**, selecione a opção que descreve os requisitos de autenticação do servidor:
 - **O servidor não requer autenticação** e clique em **Avançar**.
 - **O servidor requer autenticação**
 - Na caixa suspensa, selecione **Usar as credenciais de usuário para se conectar após acessar o painel de controle** e clique em **Avançar**.
 - Na lista suspensa, selecione **Sempre usar estas credenciais**, digite o **Nome de usuário** e a **Senha** e clique em **Avançar**.

 **NOTA:** Se estiver usando as credenciais de um usuário conectado, defina o e-mail para solicitar o login pelo usuário no painel de controle da impressora. Negue o acesso convidado do dispositivo ao e-mail desmarcando a caixa de seleção de e-mail na coluna **Dispositivo convidado** na área **Login e políticas de permissão** na caixa de diálogo **Controle de acesso** da guia **Segurança**. O ícone na caixa de seleção muda de uma marca de seleção para um cadeado.

4. Na caixa de diálogo **Uso do servidor**, escolha as funções da impressora que enviarão o e-mail por meio deste servidor SMTP e clique no botão **Avançar**.

 **NOTA:** Se o servidor precisar de autenticação, um nome de usuário e uma senha para envio de alertas automáticos e relatórios da impressora serão necessários.

5. Na caixa de diálogo **Resumo e Teste**, digite um endereço de e-mail válido no campo **Enviar e-mail de teste para:** e clique em **Testar**.
6. Verifique se todas as configurações estão corretas e clique em **Concluir** para concluir a configuração do servidor de e-mail de saída.

4. Na área **Controle do Campo de Endereço e de Mensagem**, digite uma configuração de **Remetente:** e qualquer uma das outras configurações opcionais.

Configurações de **Controle do campo de endereço e de mensagem:**

Recurso	Descrição
Restrições do Campo de Endereço¹	<p>Especifique se os usuários devem selecionar um endereço de e-mail a partir de um catálogo de endereços ou se podem digitar um endereço de e-mail manualmente.</p> <p>CUIDADO: Se a opção Os usuários devem selecionar a partir de um catálogo de endereços estiver selecionada, e qualquer um dos campos de endereço também estiver definido como Editáveis pelo usuário, as alterações feitas nesses campos editáveis também irão alterar os valores correspondentes no catálogo de endereços.</p> <p>Para impedir que os usuários alterem os contatos no Catálogo de endereços no painel de controle da impressora, acesse a página Controle de acesso na guia Segurança e negue o acesso Dispositivo Convidado às modificações do catálogo de endereços.</p>
Permitir formatos de endereço de e-mail inválidos¹	<p>Selecione para permitir um formato de endereço de e-mail inválido.</p>
Editável pelo usuário	<p>Para usar o endereço De padrão e o Nome de exibição padrão para todos os e-mails enviados desta impressora (a menos que um usuário esteja conectado), não marque a caixa de seleção Editável pelo usuário.</p> <p>Ao configurar os campos de endereço, se a caixa de seleção Editável pelo usuário não estiver marcada, os usuários não conseguirão editar esses campos no painel de controle da impressora ao enviar um e-mail. No caso da função “enviar para mim”, desmarque as caixas de seleção Editável pelo usuário de todos os campos de endereço, incluindo os campos De: Para: CC: e Cco: e, em seguida, defina o e-mail de envio do usuário De: como seu próprio endereço de e-mail e Para: como seu próprio endereço de e-mail.</p>
Remetente padrão: e Nome de exibição padrão:	<p>Digite o endereço de e-mail e o nome a serem usados como o endereço De: para a mensagem de e-mail.</p> <p>NOTA: Crie uma conta de e-mail para a impressora e use esse endereço como o endereço de e-mail padrão.</p> <p>NOTA: Configure o recurso de e-mail de forma que os usuários tenham que se conectar antes de usá-lo. Isso evita que os usuários enviem um e-mail de um endereço que não seja o deles.</p>
Para:¹	<p>Forneça um endereço de e-mail Para (destinatário) para enviar e-mails.</p>
CC:¹	<p>Forneça um endereço de e-mail CC para enviar e-mails.</p>
Cco:¹	<p>Forneça um endereço de e-mail Cco para enviar e-mails.</p>
Assunto:	<p>Forneça uma linha de assunto padrão para as mensagens de e-mail.</p>
Mensagem:	<p>Crie uma mensagem personalizada. Para usar essa mensagem de todos os e-mails enviados a partir da impressora, desmarque ou não marque a caixa de seleção Editável pelo usuário de Mensagem:.</p>

¹ Esta configuração está disponível somente na página Configurações Avançadas.

5. Na área **Assinatura e criptografia**, defina as preferências de assinatura e criptografia.

 **NOTA:** Estas configurações estão disponíveis somente na página de Configurações Avançadas.

Configurações de **Assinatura e criptografia:**

Recurso	Descrição
Assinatura	<p>Selecione se deseja assinar o certificado de segurança.</p> <p>Marque a caixa de seleção Editável pelo usuário para tornar essa configuração editável no painel de controle da impressora.</p>
Algoritmo de hash	<p>Selecione o algoritmo a ser usado para assinar o certificado.</p>

Recurso	Descrição
Criptografia	Selecione se deseja criptografar o e-mail. Marque a caixa de seleção Editável pelo usuário para tornar essa configuração editável no painel de controle da impressora.
Algoritmo de criptografia	Selecione o algoritmo a ser usado para fazer a criptografia do e-mail.
Atributo para a chave pública do destinatário	Insira qual atributo usar para recuperar o certificado de chave pública do destinatário de LDAP.
Usar o certificado de chave pública do destinatário para verificar o destinatário	Selecione esta configuração para usar o certificado de chave pública do destinatário para verificar o destinatário.

- Na área **Notificação**, selecione quando os usuários receberão notificações sobre os e-mails enviados. A configuração padrão está usando o endereço de e-mail do usuário conectado. Se o endereço de e-mail do destinatário estiver em branco, nenhuma notificação será enviada.
- Na área **Configurações de digitalização**, defina as preferências de digitalização padrão.

 **NOTA:** Estas configurações estão disponíveis somente na página de Configurações Avançadas.

Configurações de digitalização:

Recurso	Descrição
Tamanho do original	Selecione o tamanho da página do documento original.
Lados do original	Selecione se o documento original tem um ou dois lados.
Otimizar texto/imagem	Selecione o recurso de otimizar para a saída de um determinado tipo de conteúdo.
Orientação do conteúdo	Selecione a forma como o conteúdo do documento original será posicionado na página: Retrato ou Paisagem .
Limpeza do fundo	Selecione um valor para remover imagens esmaecidas do fundo ou para remover uma cor de fundo clara.
Escurecimento	Selecione um valor para ajustar o escurecimento do arquivo.
Contraste	Selecione um valor para ajustar o contraste do arquivo.
Nitidez	Selecione um valor para ajustar a nitidez do arquivo.
Visualização de imagem	Selecione se deseja exigir ou tornar opcional uma visualização exibida do trabalho ou desativar uma visualização.
Opções de recorte	Selecione se deseja permitir ou não que um trabalho seja cortado e o tipo de opção de corte.
Apagar Bordas	Selecione essa configuração para especificar a largura das margens da borda a serem apagadas, em polegadas ou milímetros, para o lado da frente e o lado do verso de um trabalho.

- Na área **Configurações de arquivo**, defina as preferências de configurações de arquivos padrão.

Configurações de arquivos:

Recurso	Descrição
Prefixo do Nome do Arquivo¹	Defina o prefixo do nome de arquivo padrão para arquivos salvos em uma pasta de rede.

Recurso	Descrição
Nome do arquivo	Nome de arquivo padrão para o arquivo que será salvo. Marque a caixa de seleção Editável pelo usuário para tornar essa configuração editável no painel de controle da impressora.
Sufixo do nome de arquivo ¹	Defina o sufixo do nome de arquivo padrão para arquivos salvos em uma pasta de rede. Duplicar sufixo de nome de arquivo padrão [nome do arquivo] _YYYYMMDDT
Visualização do nome do arquivo ¹	Digite um nome de arquivo e clique no botão Atualizar visualização .
Formato da Numeração do Arquivo ¹	Selecione um formato de nome de arquivo para quando o trabalho for dividido em vários arquivos.
Adicionar numeração quando o trabalho tiver apenas um arquivo (por ex., _1-1) ¹	Selecione esta configuração para adicionar numeração ao nome de um arquivo quando o trabalho for somente para um arquivo, e não para diversos arquivos.
Tipo de arquivo	Selecione o formato do arquivo salvo. Marque a caixa de seleção Editável pelo usuário para tornar essa configuração editável no painel de controle da impressora.
Alta Compactação (arquivo menor) ¹	Selecione esta configuração para compactar o arquivo digitalizado, reduzindo seu tamanho. Contudo, o processo de digitalização para um arquivo de Alta Compactação pode levar mais tempo do que para um arquivo de compactação Normal.
Criptografia de PDF ¹	Se o tipo de arquivo for PDF, essa opção criptografará o arquivo PDF impresso. Uma senha deve ser especificada como parte da criptografia. A mesma senha deve ser usada para abrir o arquivo. O usuário será solicitado a digitar uma senha antes de digitalizar seu trabalho se uma senha não tiver sido definida antes de pressionar Iniciar.
Resolução	Defina a resolução do arquivo. Imagens com resoluções mais altas têm mais pontos por polegada (dpi), portanto, exibem mais detalhes. Imagens com resoluções mais baixas têm menos pontos por polegada e exibem menos detalhes, mas o tamanho do arquivo é menor.
Qualidade e tamanho do arquivo	Selecione a qualidade do arquivo. Imagens com alta qualidade exigem um tamanho de arquivo maior do que imagens de baixa qualidade e demoram mais para serem enviadas.
Colorido/Preto	Especifique se as cópias devem ser impressas em cores, em preto e cinza ou somente em preto.
Suprimir páginas em branco ¹	Se a opção Suprimir páginas em branco estiver selecionada, as páginas em branco serão ignoradas.
Criar vários arquivos ¹	Selecione esta configuração para digitalizar páginas em arquivos separados, com base em um número máximo predeterminado de páginas por arquivo.

¹ Esta configuração está disponível somente na página Configurações Avançadas.

9. Revise as opções selecionadas para verificar se elas são precisas e clique em **Aplicar** para concluir a configuração.

Etapa 4: Definir as Configurações Rápidas (opcional)

As Configurações Rápidas funcionam como trabalhos de atalho opcionais que podem ser acessados na tela Início principal ou no aplicativo Configurações Rápidas na impressora.

1. Na área de **Configuração de E-mail** do painel de navegação esquerdo, clique em **Configurações Rápidas**.
2. Selecione uma destas opções:
 - Selecione uma Configuração Rápida no Aplicativo de Configurações Rápidas na tabela.

- OU -

- Clique em **Adicionar** para iniciar o Assistente de Configurações Rápidas.
3. Se você selecionar **Adicionar**, a página de **Definição das Configurações Rápidas** é exibida. Conclua as seguintes informações:
 - **Nome da configuração rápida:** Digite um título para a nova Configuração Rápida.
 - **Descrição de Configurações rápidas:** Digite uma descrição da Configuração Rápida.
 - **Opção inicial de Configurações rápidas:** Para definir como a Configuração Rápida será iniciada, clique em **Iniciar aplicativo** e, em seguida, clique em **Iniciar** ou em **Iniciar instantaneamente**, quando a seleção for feita a partir da Tela Início.
 4. Defina as seguintes configurações para a Configuração Rápida: Controle de Campo de Endereço e de Mensagem, Assinatura e Criptografia, Notificação, Configurações de Digitalização, Configurações de Arquivo.
 5. Clique em **Concluir** para salvar a Configuração Rápida.

Etapa 5: Configurar Digitalizar para E-mail para uso do Office 365 Outlook (opcional)

Introdução

O Microsoft Office 365 Outlook é um sistema de e-mail baseado em nuvem fornecido pela Microsoft que usa o servidor Simple Mail Transfer Protocol (SMTP) da Microsoft para enviar ou receber e-mails. Faça o seguinte para permitir que a impressora envie um e-mail com uma conta do Office 365 Outlook a partir do painel de controle.



NOTA: Você deve ter uma conta de endereço de e-mail com o Office 365 Outlook para definir as configurações no EWS.

Configure o servidor de e-mail de saída (SMTP) para enviar um e-mail a partir de uma conta do Office 365 Outlook

1. Usando as guias de navegação superiores de EWS, clique em **Rede**.
2. No painel de navegação esquerdo, clique em **Configurações de TCP/IP**.
3. Na área **Configurações de TCP/IP**, clique na guia **Identificação de Rede**.

- Se o DNS for necessário na rede, na área **Sufixo do domínio TCP/IP**, verifique se o sufixo DNS do cliente de e-mail usado está listado. Os sufixos DNS têm este formato: *nomedaempresa.com*, *gmail.com* etc.

The screenshot shows the HP ePrint Web Services interface. The top navigation bar includes 'Information', 'General', 'Copy/Print', 'Scan/Digital Send', 'Fax', 'Troubleshooting', 'Security', 'HP Web Services', and 'Networking'. The left sidebar lists various configuration options under 'Configuration', 'Diagnostics', and 'Security'. The main content area is titled 'TCP/IP Settings' and has tabs for 'Summary', 'Network Identification', 'TCP/IP(v4)', 'TCP/IP(v6)', 'Config Precedence', and 'Advanced'. The 'Network Identification' tab is selected. Under this tab, there is a checkbox for 'Enable DDNS'. Below that is the 'TCP/IP Domain Suffix' section, which contains a 'DNS Suffixes' list and an 'Add' button. Further down are 'WINS (IPv4 only)' settings with 'Primary' and 'Secondary' input fields, and 'Bonjour' settings with a 'Bonjour Service Name' input field. 'Apply' and 'Cancel' buttons are located at the bottom right of the settings area.

 **NOTA:** Se o sufixo do Nome de domínio não estiver configurado, use o endereço IP.

- Clique em **Aplicar**.
- Clique na guia **Digitalização/Envio digital**.
- No painel de navegação esquerdo, clique em **Configuração de E-mail**.
- Na página **Configuração de E-mail**, marque a caixa de seleção **Ativar Digitalizar para E-mail**. Se essa caixa de seleção não estiver disponível, o recurso não está disponível no painel de controle da impressora.

The screenshot shows the HP ePrint Web Services interface for 'Configuração de E-mail > Opções padrão de trabalho'. The top navigation bar includes 'Informações', 'Geral', 'Copiar/Imprimir', 'Digitalizar / Envio Digital', 'Fax', 'Solução Probl', 'Segurança', 'Serviços da Web da HP', and 'Rede'. The left sidebar lists various configuration options under 'Configuração de E-mail', 'Contatos', and 'Assistentes de Configuração'. The main content area is titled 'Configuração de E-mail > Opções padrão de trabalho' and has a 'Ajuda' link. Below the title is a description of the feature and a checkbox for 'Ativar Digitalização para E-mail', which is highlighted with a blue box. Below that is the 'Servidores de E-mail de Saída (SMTP)' section with a search field and 'Adicionar...', 'Editar...', and 'Remover...' buttons. The 'Controle do campo de endereço e mensagens' section includes fields for 'De:', 'Assunto:', and 'Mensagem:', each with a dropdown menu and a checked 'Editável pelo usuário' checkbox. A note explains that this is an optional configuration. At the bottom right are 'Aplicar' and 'Cancelar' buttons.

9. Na área **Servidores de E-mail de Saída (SMTP)**, clique em **Adicionar** para iniciar o assistente de SMTP.
10. No campo **Conheço meu endereço de servidor SMTP ou nome de host**, digite smtp.onoffice.com e clique em **Avançar**.
11. Na caixa de diálogo **Definir as informações básicas necessárias para conectar ao servidor**, no campo **Número de porta**, digite **587**.



NOTA: Alguns servidores têm problema no envio ou no recebimento de e-mails com mais de 5 megabytes (MB). É possível evitar esses problemas inserindo um número em **Dividir e-mails maiores que (MB)**.

12. Marque a caixa de seleção **Ativar o protocolo SSL do SMTP** e depois clique em **Avançar**.
13. Na caixa de diálogo **Requisitos de autenticação do servidor**, execute as seguintes informações:
 - a. Selecione **O servidor requer autenticação**.
 - b. Na lista suspensa, selecione **Sempre usar estas credenciais**
 - c. No campo **Nome de usuário**, digite o endereço de e-mail do Office 365 Outlook.
 - d. No campo **Senha**, digite a senha da conta do Office 365 Outlook e clique em **Avançar**.
14. Na caixa de diálogo **Uso do servidor**, escolha as funções da impressora que enviarão o e-mail por meio deste servidor SMTP e clique no botão **Avançar**.
15. Na caixa de diálogo **Resumo e Teste**, digite um endereço de e-mail válido no campo **Enviar e-mail de teste para:** e clique em **Testar**.
16. Verifique se todas as configurações estão corretas e clique em **Concluir** para concluir a configuração do servidor de e-mail de saída.

Configurar Digitalizar para pasta da rede

- [Introdução](#)
- [Antes de começar](#)
- [Etapa um: Acessar o Servidor Web Incorporado da HP](#)
- [Etapa 2: Configurar Digitalizar para pasta da rede](#)

Introdução

Este documento explica como ativar e configurar a função de Digitalizar para pasta de rede. A impressora tem um recurso que permite digitalizar um documento e salvá-lo em uma pasta de rede. Para usar esse recurso de digitalização, a impressora deve estar conectado a uma rede; contudo, o recurso não estará disponível até ele ter sido configurado. Há dois métodos para configurar a Pasta Digitalizar para Rede, o **Assistente de Configuração para Salvar em Pasta de Rede**, para as configurações básicas, e a **Configuração para Salvar em Pasta de Rede**, para as configurações avançadas.

Antes de começar



 **NOTA:** Para configurar o recurso Digitalizar para pasta de rede, a impressora deve ter uma conexão de rede ativa.

Os administradores precisam dos seguintes itens antes de iniciar o processo de configuração.

- Acesso administrativo à impressora
- O nome de domínio totalmente qualificado (FQDN) (por exemplo, \\servername.us.companyname.net\scans) da pasta de destino OU do endereço IP do servidor (por exemplo, \\16.88.20.20\scans).

 **NOTA:** O uso do termo "servidor" nesse contexto se refere ao computador em que a pasta compartilhada reside.

Etapa um: Acessar o Servidor Web Incorporado da HP

1. Na tela Início do painel de controle da impressora, toque no ícone Informações  e, em seguida, toque no ícone Rede  para exibir o endereço IP ou o nome do host.
2. Abra um navegador da web e, na linha de endereço, digite o endereço IP ou o nome do host exatamente como exibido no painel de controle da impressora. Pressione a tecla **Enter** no teclado do computador. O EWS é aberto.

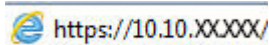
 <https://10.10.XX.XXX/>

 **NOTA:** Se o navegador da web exibir uma mensagem indicando que o acesso ao site pode não ser seguro, selecione a opção para continuar no site. O acesso a esse site não prejudica o computador.

Etapa 2: Configurar Digitalizar para pasta da rede

Método um: Utilize o Assistente de Digitalizar para Pasta da Rede

Esta opção abre o assistente de configuração que está no Servidor Web Incorporado (EWS) da HP para a impressora. O assistente de configuração inclui as opções para a configuração básica.

1. Usando as guias superiores de navegação do EWS, clique na guia **Digitalizar/Envio Digital**.
2. No painel de navegação esquerdo, clique em **Assistentes de Configuração Rápida de Enviar E-mail e Digitalizar para Pasta de Rede**.
3. Clique no link **Assistente de definição rápida Salvar em pasta de rede**.
4. Na caixa de diálogo **Adicionar ou remover uma definição rápida de Salvar em pasta de rede**, clique em **Adicionar**.

 **NOTA:** As Definições Rápidas funcionam como atalhos que podem ser acessados na tela Início da impressora ou no aplicativo Definições Rápidas.

 **NOTA:** O recurso Salvar em pasta de rede pode ser configurado minimamente sem a criação de uma definição rápida. Entretanto, sem a definição rápida, o usuário deverá inserir as informações sobre a pasta de destino no painel de controle para cada trabalho de digitalização. Uma definição rápida é necessária para incluir metadados de Salvar em pasta de rede.

5. Na caixa de diálogo **Adicionar definição rápida de pasta**, preencha as seguintes informações:

- a. No campo **Título de definição rápida**, digite um título.

 **NOTA:** Dê à Configuração Rápida um nome que os usuários possam entender rapidamente (por exemplo, "Digitalizar e salvar em uma pasta").

- b. No campo **Descrição de definição rápida**, digite uma descrição explicando o que a Definição rápida salvará.
- c. Clique em **Avançar**.

6. Na caixa de diálogo **Configurar pasta de destino**, preencha as seguintes informações:

- a. No campo **Caminho da pasta UNC**, digite um caminho de pasta aonde a digitalização irá.

O caminho da pasta pode ser um nome de domínio totalmente qualificado (FQDN) (por exemplo, \servername.us.companyname.net\scans) ou o endereço IP do servidor (por exemplo, \16.88.20.20\scans). Certifique-se de que o caminho da pasta (por exemplo, \scans) siga o FQDN ou o endereço IP.

 **NOTA:** O FQDN pode ser mais confiável do que o endereço IP. Se o servidor obtiver seu endereço IP via DHCP, o endereço IP poderá mudar. Contudo, a conexão com um endereço IP pode ser mais rápida porque a impressora não precisa usar o DNS para localizar o servidor de destino.

- b. Na lista suspensa **Configurações de autenticação**, selecione uma das seguintes opções:
 - **Usar as credenciais de usuário para se conectar após acessar o painel de controle**
 - **Sempre usar estas credenciais**

 **NOTA:** Se **Sempre usar estas credenciais** estiver selecionado, um nome de usuário e uma senha deverão ser inseridos nos campos correspondentes, e o acesso da impressora à pasta deve ser verificado clicando em **Verificar acesso**.

- c. No campo **Domínio do Windows**, digite o domínio do Windows.

 **DICA:** Para localizar o domínio do Windows no Windows 7, clique em **Iniciar, Painel de Controle e Sistema**.

Para localizar o domínio do Windows no Windows 8, clique em **Pesquisar**, digite **Sistema** na caixa de pesquisa e clique em **Sistema**.

O domínio está listado em **Nome do computador, domínio e configurações de grupo de trabalho**.

- d. Clique em **Avançar**.
7. Na caixa de diálogo **Definir configurações de digitalização de arquivo**, defina as preferências de digitalização padrão para a Definição rápida e clique em **Avançar**.
8. Revise a caixa de diálogo **Resumo** e clique em **Concluir**.

Método dois: Usar a Configuração Digitalizar para Pasta de Rede

Esta opção ativa a configuração avançada do recurso Salvar em Pasta de Rede usando o Servidor Web Incorporado (EWS) da HP para a impressora.

Etapa um: Iniciar a configuração

1. Clique na guia **Digitalização/Envio digital**.
2. No menu de navegação esquerdo, clique no link **Configuração de Digitalizar para Pasta da Rede**.

Etapa 2: Defina as configurações de Digitalizar para pasta de rede

1. Na página **Configuração de Digitalizar para Pasta de Rede**, marque a caixa de seleção **Ativar Digitalizar para Pasta de Rede**. Se essa caixa não for selecionada, o recurso ficará indisponível no painel de controle da impressora.
2. Na área Digitalizar para Pasta de Rede do painel de navegação esquerdo, clique em **Configurações Rápidas**. Clique em **Adicionar** para abrir a caixa de diálogo **Definição das Configurações Rápidas**.

 **NOTA:** As Definições Rápidas funcionam como atalhos que podem ser acessados na tela Início da impressora ou no aplicativo Definições Rápidas.

 **NOTA:** O recurso **Digitalizar para Pasta de Rede** pode ser configurado minimamente sem a criação de uma configuração rápida. Entretanto, sem a configuração rápida, o usuário deverá inserir as informações sobre a pasta de destino no painel de controle para cada trabalho de digitalização. Será necessário incluir metadados da opção Digitalizar para Pasta de Rede ao realizar a configuração rápida.

Defina todas as configurações da Configuração Rápida para configurar o recurso Digitalizar para Pasta de Rede.

Caixa de diálogo 1: Defina o nome da Configuração Rápida, sua descrição e as opções de interação do usuário no painel de controle

Use a caixa de diálogo **Definir o local do botão da Definição Rápida e as opções de interação do usuário no painel de controle** para configurar onde o botão **Definição Rápida** será exibido no painel de controle da impressora e para configurar o nível de interação do usuário no painel de controle do produto.

1. No campo **Nome da Configuração Rápida**, insira um título.

 **NOTA:** Dê à Configuração Rápida um nome que os usuários possam entender rapidamente (por exemplo, "Digitalizar e salvar em uma pasta").

2. No campo **Descrição de definição rápida**, digite uma descrição explicando o que a Definição rápida salvará.

3. Na lista **Opção de início de configuração rápida**, selecione uma destas opções:

- Opção 1: **Acessar o aplicativo**, e o usuário pressionar **Iniciar**
- Opção 2: **Iniciar instantaneamente mediante seleção**

Selecione uma das opções de solicitação a seguir:

- **Solicitação de lados originais**
- **Solicitação de páginas adicionais**
- Solicitar visualização

 **NOTA:** Se **Iniciar instantaneamente mediante seleção** for selecionada, a pasta de destino deverá ser inserida na próxima etapa.

4. Clique em **Avançar**.

Caixa de diálogo 2: Configurações de pasta

Use a caixa de diálogo **Configurações de pasta** para configurar os tipos de pastas às quais a impressora envia documentos digitalizados.

Há dois tipos de pastas de destino para seleção:

- Pastas compartilhadas ou pastas de FTP
- Pastas pessoais compartilhadas

Há dois tipos de permissões de pasta para seleção:

- Acesso de leitura e gravação
- Acesso de leitura somente

As seguintes informações descrevem como definir as configurações de pasta.

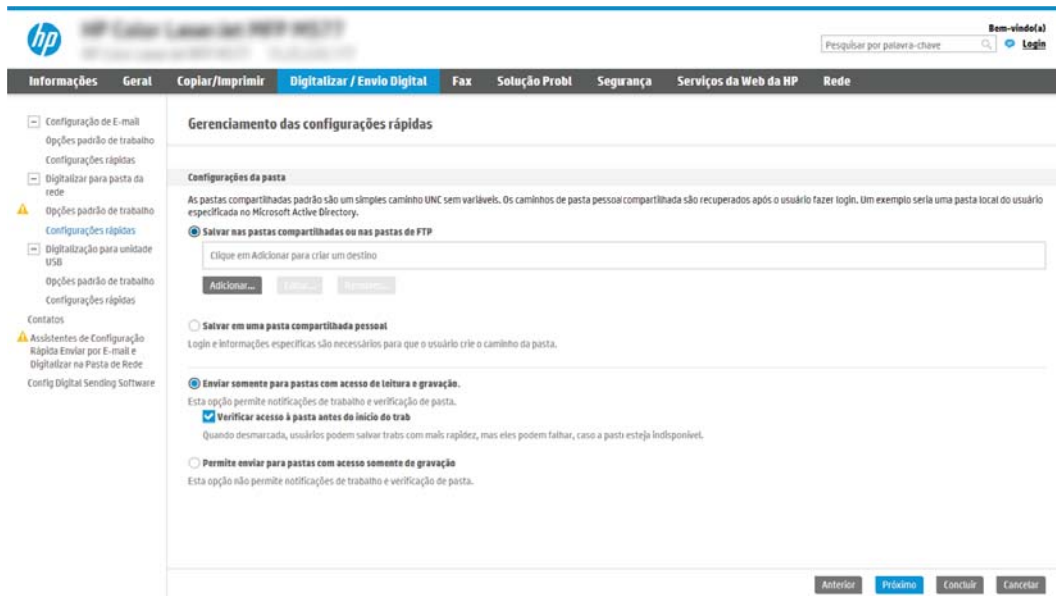



Configurar a pasta de destino para documentos digitalizados

Opção 1: Pastas compartilhadas ou pastas de FTP

Para salvar os documentos digitalizados em uma pasta compartilhada padrão ou uma pasta FTP, execute as seguintes etapas:

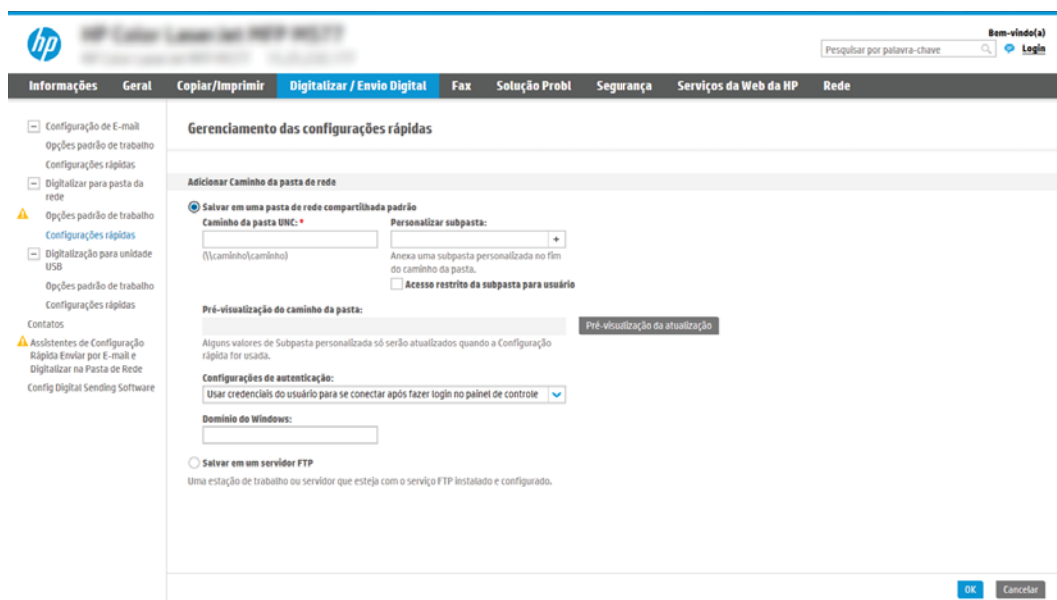
1. Selecione **Salvar em uma pasta de rede compartilhada padrão** caso ainda não esteja selecionada.
2. Clique em **Adicionar....** A caixa de diálogo **Adicionar caminho de pasta de rede** é exibida.
3. Na caixa de diálogo **Adicionar caminho de pasta de rede**, selecione uma das seguintes opções:
 - Opção 1: **Salvar em uma pasta de rede compartilhada padrão**



 **NOTA:** Para obter mais informações sobre a criação e pastas de rede compartilhadas, consulte [Configurar uma pasta compartilhada](#) (c04431534).

1. Selecione **Salvar em uma pasta de rede compartilhada padrão** caso ainda não esteja selecionada.
2. No campo **Caminho da pasta UNC**, digite um caminho de pasta.

O caminho da pasta pode ser um nome de domínio totalmente qualificado (FQDN) (por exemplo, \\servername.us.companyname.net\scans) ou o endereço IP do servidor (por exemplo, \\16.88.20.20\scans). Certifique-se de que o caminho da pasta (por exemplo, \scans) siga o FQDN ou o endereço IP.

 **NOTA:** O FQDN pode ser mais confiável do que o endereço IP. Se o servidor obtiver seu endereço IP via DHCP, o endereço IP poderá mudar. Contudo, a conexão com um endereço IP pode ser mais rápida porque a impressora não precisa usar o DNS para localizar o servidor de destino.

3. Para automaticamente criar uma subpasta para documentos digitalizados na pasta de destino, selecione um formato para o nome da subpasta na lista **Subpasta personalizada**.

Para restringir o acesso à subpasta ao usuário que cria o trabalho de digitalização, selecione **Restringir acesso de subpasta ao usuário**.

4. Para visualizar o caminho de pasta completo dos documentos digitalizados, clique em **Atualizar visualização**.
5. Na lista **Configurações de autenticação**, selecione uma das seguintes opções:
 - Usar as credenciais de usuário para se conectar após acessar o painel de controle
 - Sempre usar estas credenciais



NOTA: Se **Sempre usar estas credenciais** estiver selecionado, um nome de usuário e uma senha deverão ser inseridos nos campos correspondentes.

6. No campo **Domínio do Windows**, digite o domínio do Windows.



NOTA: Para localizar o domínio do Windows no Windows 7, clique em **Iniciar, Painel de Controle e Sistema**.

Para localizar o domínio do Windows no Windows 8, clique em **Pesquisar**, digite **Sistema** na caixa de pesquisa e clique em **Sistema**.

O domínio está listado em **Nome do computador, domínio e configurações de grupo de trabalho**.



NOTA: Se uma pasta compartilhada estiver definida para ser acessada por todos, os valores de um nome de grupo de trabalho (o padrão é "Grupo de trabalho"), de um nome de usuário e de uma senha deverão ser inseridos nos campos correspondentes. Contudo, se a pasta estiver nas pastas de um determinado usuário e elas não forem Públicas, o nome de usuário e a senha desse usuário deverão ser usados.



NOTA: Poderá ser necessário um endereço IP em vez de um nome de computador. Vários roteadores residenciais não lidam bem com nomes de computador, e não há DNS (Servidor de Nomes de Domínio). Neste caso, é melhor configurar um endereço IP estático no PC compartilhado para mitigar o problema da atribuição de um novo endereço IP atribuído por DHCP. Em um roteador residencial típico, isso será feito pela configuração de um endereço IP estático na mesma sub-rede, mas fora do intervalo de endereços DHCP.

7. Clique em **OK**.
- Opção 2: **Salvar em um servidor FTP**

The screenshot shows the 'Gerenciamento das configurações rápidas' (Quick Configuration Management) page. The 'Salvar em um servidor FTP' (Save to an FTP server) option is selected. The 'Servidor FTP' field is empty, 'Porta' is set to 21, and 'Caminho de pasta no FTP' is empty. The 'Personalizar subpasta' dropdown is also empty. The 'Modo de transferência FTP' is set to 'Passivo'. A 'Verif. acesso' (Verify access) button is visible at the bottom right of the form.

NOTA: Se um site FTP estiver fora do firewall, um servidor proxy deverá ser especificado nas configurações de rede. Essas configurações estão localizadas na guia **Rede EWS**, nas opções **Avançadas**.

1. Selecione **Salvar em um servidor FTP**.
2. No campo **Servidor FTP**, digite o nome do servidor FTP ou o endereço IP.
3. No campo **Porta**, digite o número da porta.

NOTA: Na maioria dos casos, o número de porta padrão não precisa ser alterado.

4. Para automaticamente criar uma subpasta para documentos digitalizados na pasta de destino, selecione um formato para o nome da subpasta na lista **Subpasta personalizada**.
5. Para visualizar o caminho de pasta completo dos documentos digitalizados, clique em **Atualizar visualização**.
6. Na lista **Modo de transferência de FTP**, selecione uma das seguintes opções:
 - **Passivo**
 - **Ativo**
7. No campo **Nome de usuário**, digite o nome de usuário.
8. No campo **Senha**, digite a senha.
9. Clique em **Verificar acesso** para confirmar se o destino pode ser acessado.
10. Clique em **OK**.

Opção 2: Pastas pessoais compartilhadas

Para salvar os documentos digitalizados em uma pasta compartilhada pessoal, execute as seguintes etapas:

 **NOTA:** Esta opção é usada em ambientes de domínio onde o administrador configura uma pasta compartilhada para cada usuário. Se o recurso Salvar em uma pasta compartilhada pessoal estiver configurado, os usuários deverão fazer login no painel de controle da impressora usando as credenciais do Windows ou a autenticação LDAP.

1. Selecione **Salvar em uma pasta compartilhada pessoal**.
2. No campo **Recuperar a pasta inicial do usuário do dispositivo usando este atributo**, digite a pasta inicial do usuário no Microsoft Active Directory.

 **NOTA:** Verifique se o usuário sabe a localização dessa pasta inicial na rede.

3. Para adicionar uma subpasta de nome de usuário no final do caminho de pasta, selecione **Criar subpasta baseada em nome de usuário**.

Para restringir o acesso à subpasta ao usuário que cria o trabalho de digitalização, selecione **Restringir acesso de subpasta ao usuário**.

Selecione as permissões da pasta de destino

Opção 1: Acesso de leitura e gravação

Para enviar documentos digitalizados a uma pasta configurada para acesso de leitura e gravação, execute as seguintes etapas:

 **NOTA:** **Enviar somente a pastas com acesso de leitura e gravação** dá suporte à verificação de pasta e à notificação de trabalho.

1. Selecione **Enviar somente a pastas com acesso de leitura e gravação** caso ainda não esteja selecionada.
2. Para exigir que a impressora verifique o acesso à pasta antes de iniciar um trabalho de digitalização, selecione **Verificar acesso à pasta antes do início do trabalho**.

 **NOTA:** Os trabalhos de digitalização poderão ser concluídos mais rapidamente se **Verificar acesso à pasta antes do início do trabalho** não estiver selecionado; contudo, se a pasta estiver disponível, o trabalho de digitalização falhará.

3. Clique em **Avançar**.

Opção 2: Acesso de leitura somente

Para enviar documentos digitalizados a uma pasta configurada para acesso somente gravação, execute as seguintes etapas:

 **NOTA:** **Permitir o envio de pastas somente com acesso de gravação** não dá suporte à verificação de pasta ou à notificação de trabalho.

 **NOTA:** Quando esta opção está selecionada, a impressora não pode incrementar o nome do arquivo de digitalização. Ela envia o mesmo nome de arquivo para todas as digitalizações.

Selecione um prefixo ou sufixo de nome de arquivo relacionado a tempo para o nome de arquivo de digitalização, de forma que cada digitalização seja salva como um arquivo exclusivo e não substitua um arquivo anterior. Esse nome de arquivo é determinado pelas informações na caixa de diálogo Configurações de arquivo no Assistente de definição rápida.

1. Selecione **Permitir o envio a pastas somente com acesso de gravação**.
2. Clique em **Avançar**.

Caixa de diálogo 3: Configurações de notificação

▲ Na caixa de diálogo **Notificação**, execute uma das seguintes tarefas:



NOTA: Para o envio de e-mails de notificação, a impressora deve ser configurada para usar um servidor SMTP para envio de trabalhos por e-mail. Para obter mais informações sobre a configuração do servidor SMTP para envio de e-mails, consulte [Configurar Digitalizar para e-mail](#) (c04017973).

- **Opção 1: Não notificar**
 1. Selecione **Não notificar**.
 2. Para solicitar que o usuário revise suas configurações de notificação, selecione **Solicitar ao usuário antes do início do trabalho** e clique em **Avançar**.
- **Opção 2: Notificar quando o trabalho for concluído**
 1. Selecione **Notificar quando o trabalho for concluído**.
 2. Selecione o método para entregar a notificação na lista **Método usado para entregar notificação**.
Se o método de notificação selecionado for **E-mail**, digite o endereço de e-mail no campo **Endereço de E-mail de Notificação**.
 3. Para incluir uma miniatura da primeira página digitalizada na notificação, selecione **Incluir miniatura**.
 4. Para solicitar que o usuário revise suas configurações de notificação, selecione **Solicitar ao usuário antes do início do trabalho** e clique em **Avançar**.
- **Opção 3: Notificar apenas se o trabalho falhar**
 1. Selecione **Notificar apenas se o trabalho falhar**.
 2. Selecione o método para entregar a notificação na lista **Método usado para entregar notificação**.
Se o método de notificação selecionado for **E-mail**, digite o endereço de e-mail no campo **Endereço de E-mail de Notificação**.
 3. Para incluir uma miniatura da primeira página digitalizada na notificação, selecione **Incluir miniatura**.
 4. Para solicitar que o usuário revise suas configurações de notificação, selecione **Solicitar ao usuário antes do início do trabalho** e clique em **Avançar**.

Caixa de diálogo 4: Configurações de digitalização

Na caixa de diálogo **Configurações de digitalização**, defina as preferências de digitalização padrão para a Definição rápida e clique em **Avançar**.

Configurações de digitalização:

Recurso	Descrição
Tamanho do original	Selecione o tamanho da página do documento original.
Lados do original	Selecione se o documento original tem um ou dois lados.
Otimizar texto/imagem	Selecione o recurso de otimizar para a saída de um determinado tipo de conteúdo.

Recurso	Descrição
Orientação do conteúdo	Selecione a forma como o conteúdo do documento original será posicionado na página: Retrato ou Paisagem .
Limpeza do fundo	Selecione um valor para remover imagens esmaecidas do fundo ou para remover uma cor de fundo clara.
Escurecimento	Selecione um valor para ajustar o escurecimento do arquivo.
Contraste	Selecione um valor para ajustar o contraste do arquivo.
Nitidez	Selecione um valor para ajustar a nitidez do arquivo.
Visualização de imagem	Selecione se deseja exigir ou tornar opcional uma visualização exibida do trabalho ou desativar uma visualização.
Opções de recorte	Selecione se deseja permitir ou não que um trabalho seja cortado e o tipo de opção de corte.
Apagar Bordas	Selecione essa configuração para especificar a largura das margens da borda a serem apagadas, em polegadas ou milímetros, para o lado da frente e o lado do verso de um trabalho.

Caixa de diálogo 5: Configurações de arquivos

Na caixa de diálogo **Configurações de arquivos**, defina as configurações de arquivo padrão para a Definição rápida e, em seguida, clique em **Avançar**.

Configurações de arquivos:

Recurso	Descrição
Prefixo do nome do arquivo	Defina o prefixo do nome de arquivo padrão para arquivos salvos em uma pasta de rede.
Nome do arquivo	Nome de arquivo padrão para o arquivo que será salvo. Marque a caixa de seleção Editável pelo usuário para tornar essa configuração editável no painel de controle da impressora.
Sufixo do nome de arquivo	Defina o sufixo do nome de arquivo padrão para arquivos salvos em uma pasta de rede.
Visualização do nome do arquivo	Digite um nome de arquivo e clique no botão Atualizar visualização .
Formato da numeração do arquivo	Selecione um formato de nome de arquivo para quando o trabalho for dividido em vários arquivos.
Adicionar numeração quando o trabalho tiver apenas um arquivo (por ex., _1-1)	Selecione esta configuração para adicionar numeração ao nome de um arquivo quando o trabalho for somente para um arquivo, e não para diversos arquivos.
Tipo de arquivo	Selecione o formato do arquivo salvo. Marque a caixa de seleção Editável pelo usuário para tornar essa configuração editável no painel de controle da impressora.
Alta compactação (arquivo menor)	Selecione esta configuração para compactar o arquivo digitalizado, reduzindo seu tamanho. Contudo, o processo de digitalização para um arquivo de Alta Compactação pode levar mais tempo do que para um arquivo de compactação Normal.
Criptografia de PDF	Se o tipo de arquivo for PDF, essa opção criptografará o arquivo PDF impresso. Uma senha deve ser especificada como parte da criptografia. A mesma senha deve ser usada para abrir o arquivo. O usuário será solicitado a digitar uma senha antes de digitalizar seu trabalho se uma senha não tiver sido definida antes de pressionar Iniciar.

Recurso	Descrição
Resolução	Defina a resolução do arquivo. Imagens com resoluções mais altas têm mais pontos por polegada (dpi), portanto, exibem mais detalhes. Imagens com resoluções mais baixas têm menos pontos por polegada e exibem menos detalhes, mas o tamanho do arquivo é menor.
Qualidade e tamanho do arquivo	Selecione a qualidade do arquivo. Imagens com alta qualidade exigem um tamanho de arquivo maior do que imagens de baixa qualidade e demoram mais para serem enviadas.
Colorido/Preto	Especifique se as cópias devem ser impressas em cores, em preto e cinza ou somente em preto.
Suprimir páginas em branco	Se a opção Suprimir páginas em branco estiver selecionada, as páginas em branco serão ignoradas.
Formato de arquivo de metadados	Utilize a lista suspensa para selecionar o formato do arquivo de informações de metadados.
Criar vários arquivos	Selecione esta configuração para digitalizar páginas em arquivos separados, com base em um número máximo predeterminado de páginas por arquivo.

Caixa de diálogo 6: Resumo

Na caixa de diálogo **Resumo**, revise a caixa de diálogo **Resumo** e clique em **Concluir**.

Etapa três: Concluir a configuração

1. No painel de navegação esquerdo, clique em **Digitalizar para Pasta de Rede**.
2. Na página **Digitalizar para Pasta de Rede**, revise as configurações selecionadas e clique em **Aplicar** para concluir a configuração.

Configurar Digitalizar para SharePoint® (apenas modelos Flow)

- [Introdução](#)
- [Antes de começar](#)
- [Etapa um: Abra o Servidor Web Incorporado \(EWS\) HP \(EWS\) HP](#)
- [Etapa 2: Ativar Digitalizar para SharePoint® e criar uma Definição Rápida para Salvar no SharePoint](#)
- [Configurações de digitalização de configuração rápida e opções para Digitalizar para SharePoint®](#)

Introdução

Use Salvar no SharePoint® para digitalizar documentos diretamente em um site do Microsoft® SharePoint. Esse recurso elimina a necessidade de digitalizar os documentos em uma pasta da rede, unidade flash USB ou mensagem de e-mail e, em seguida, descarregar manualmente os arquivos no site do SharePoint.

Digitalizar para SharePoint® oferece suporte a todas as opções de digitalização, incluindo a capacidade de digitalizar documentos como imagens ou usar os recursos de OCR para criar arquivos de texto ou PDFs pesquisáveis.



O recurso está desabilitado por padrão. Ative Digitalizar para SharePoint® no Servidor Web Incorporado HP (EWS).

 **NOTA:** O recurso Digitalizar para SharePoint® está disponível apenas nas impressoras equipadas para fluxo de trabalho.

Antes de começar

Para que esse procedimento possa ser concluído, a pasta de destino em que os arquivos digitalizados serão salvos deverá existir no site do SharePoint, e o acesso de gravação deverá estar ativado na pasta de destino. Digitalizar para SharePoint® está desativado por padrão.

Etapa um: Abra o Servidor Web Incorporado (EWS) HP (EWS) HP

1. Na tela Início do painel de controle da impressora, toque no ícone Informações  e, em seguida, toque no ícone Rede  para exibir o endereço IP ou o nome do host.
2. Abra um navegador da Web e, na linha de endereço, digite o endereço IP ou o nome do host exatamente como exibido no painel de controle da impressora. Pressione a tecla **Enter** no teclado do computador. O EWS é aberto.

 <https://10.10.XX.XX/>

 **NOTA:** Se o navegador da web exibir uma mensagem indicando que o acesso ao site pode não ser seguro, selecione a opção para continuar no site. O acesso a esse site não prejudica o computador.



Etapa 2: Ativar Digitalizar para SharePoint® e criar uma Definição Rápida para Salvar no SharePoint

Siga estas etapas para ativar o recurso **Digitalizar para SharePoint** e criar uma Configuração Rápida para Digitalizar para SharePoint:

1. Usando as guias superiores de navegação, clique em **Digitalizar/Envio Digital**.
2. No painel de navegação esquerdo, clique em **Digitalizar para SharePoint®**.



NOTA: As **Configurações Rápidas** funcionam como atalhos que podem ser acessados na tela Início da impressora ou no aplicativo Configurações Rápidas.

3. Marque a caixa de seleção **Ativar Digitalizar para SharePoint®** e depois clique em **Adicionar...**
 4. Digite um **Nome da Configuração Rápida** (por exemplo, "Digitalizar para SharePoint") e uma **Descrição da Configuração Rápida**.
 5. Selecione uma **Opção de Início da Configuração Rápida** para determinar o que ocorrerá após a seleção de uma Configuração Rápida no painel de controle do produto e depois clique no botão **Avançar**.
 6. Use as seguintes etapas para adicionar o caminho à pasta do SharePoint.
 - a. Clique em **Adicionar** na página **Destino do SharePoint®** para abrir a página **Adicionar Caminho do SharePoint®**.
 - b. Abra outra janela do navegador, navegue até a pasta do SharePoint a ser usada e copie o caminho dela para a pasta do SharePoint nessa janela do navegador.
 - c. Cole o caminho de pasta do SharePoint no **Caminho do SharePoint®**.
 - d. Por padrão, a impressora substitui um arquivo existente que tem o mesmo nome de arquivo do arquivo novo. Desmarque **Substituir arquivos existentes**, de forma que um arquivo novo com o mesmo nome de um arquivo existente receba um carimbo de data/hora atualizado.
 - e. Selecione uma opção na lista **Configurações de autenticação**. Selecione se é necessário fazer login no site do SharePoint com credenciais ou armazenar as credenciais na Configuração Rápida.
-  **NOTA:** Se **Usar credenciais de usuário para conectar após Entrada no painel de controle** for selecionada no menu suspenso **Configurações de autenticação**, o usuário conectado deverá ter permissões para gravar no site do SharePoint especificado.
-  **NOTA:** Para fins de segurança, a impressora não exibe as credenciais inseridas no Assistente de configuração rápida.
- f. Clique em **OK** para concluir a configuração de caminho do SharePoint e navegue para a página **Configurações de Destino do SharePoint**.
7. Selecione **Verificar acesso à pasta antes do início do trabalho** para garantir que a pasta do SharePoint especificada como a pasta de destino fique acessível toda vez em que a Configuração Rápida for usada. Se essa opção não estiver selecionada, os trabalhos podem ser salvos na pasta do SharePoint mais rapidamente. No entanto, se essa opção não estiver selecionada e a pasta do SharePoint estiver inacessível, o trabalho falhará.
8. Clique em **Avançar**.
9. Defina uma **Condição para notificação**: na página **Notificação**. Esta configuração define a Configuração Rápida para não notificar ou enviar mensagens de e-mail ou imprimir uma página de resumo se um trabalho for concluído com êxito ou falhar. Selecione uma das opções a seguir no menu suspenso **Condição para notificação** :

- Selecione **Não notificar** para que a Configuração Rápida não realize nenhuma ação de notificação quando um trabalho for concluído com sucesso ou falhar.
- Selecione **Notificar quando o trabalho for concluído** para a Configuração Rápida enviar uma notificação quando um trabalho for concluído com sucesso.
- Selecione **Notificar apenas se o trabalho falhar** para a Configuração Rápida enviar uma notificação somente quando um trabalho falhar.

Selecionar **Notificar quando o trabalho for concluído** ou **Notificar apenas se o trabalho falhar** requer que o **Método usado para enviar notificação**: seja definido. Selecione uma destas opções:

- **E-mail**: Use esta opção para enviar um e-mail quando ocorrer a condição da notificação selecionada. Essa opção requer um endereço de e-mail válido em **Endereço de E-mail para Notificação**:

 **NOTA:** Para usar o recurso de notificação por e-mail, configure primeiro o recurso de e-mail na impressora.

- **Imprimir**: Use esta opção para imprimir a notificação quando ocorrer a condição da notificação selecionada.

 **NOTA:** Selecione **Incluir miniatura** para cada opção de notificação para incluir uma imagem em miniatura da primeira página da página digitalizada do trabalho.

10. Clique em **Avançar**.
11. Selecione as opções na página **Configurações de digitalização** e, em seguida, clique em **Avançar**. Para obter mais informações, consulte a tabela "Configurações de digitalização para Digitalizar para SharePoint®".
12. Selecione as opções na página **Configurações de arquivo** e, em seguida, clique em **Avançar**. Para obter mais informações, consulte a tabela "Configurações de arquivo para Digitalizar para SharePoint®".
13. Revise o resumo das configurações e clique no botão **Concluir** para salvar a Configuração Rápida ou clique no botão **Voltar** para editar as configurações.

Configurações de digitalização de configuração rápida e opções para Digitalizar para SharePoint®

As tabelas a seguir listam as configurações e as opções disponíveis no Assistente de Configuração Rápida ao adicionar, editar ou copiar uma Configuração Rápida para Digitalizar para SharePoint®.

Tabela 6-1 Configurações de digitalização para Digitalizar para SharePoint®

Recurso	Descrição
Tamanho do original	Selecione o tamanho da página do documento original.
Lados do original	Selecione se o documento original tem um ou dois lados.
Otimizar texto/imagem	Selecione o recurso de otimizar para a saída de um determinado tipo de conteúdo.
Orientação do conteúdo	Selecione a forma como o conteúdo do documento original será posicionado na página: Retrato ou Paisagem .
Limpeza do fundo	Selecione um valor para remover imagens esmaecidas do fundo ou para remover uma cor de fundo clara.
Escurecimento	Selecione um valor para ajustar o escurecimento do arquivo.
Contraste	Selecione um valor para ajustar o contraste do arquivo.

Tabela 6-1 Configurações de digitalização para Digitalizar para SharePoint® (continuação)

Recurso	Descrição
Nitidez	Selecione um valor para ajustar a nitidez do arquivo.
Visualização de imagem	Selecione se deseja exigir ou tornar opcional uma visualização exibida do trabalho ou desativar uma visualização.
Opções de recorte	Selecione se deseja permitir ou não que um trabalho seja cortado e o tipo de opção de corte.
Apagar Bordas	Selecione essa configuração para especificar a largura das margens da borda a serem apagadas, em polegadas ou milímetros, para o lado da frente e o lado do verso de um trabalho.

Tabela 6-2 Configurações de arquivo para Digitalizar para SharePoint

Recurso	Descrição
Prefixo do nome do arquivo	Defina o prefixo do nome de arquivo padrão usado para o arquivo a ser salvo.
Nome do arquivo	Nome de arquivo padrão para o arquivo que será salvo. Marque a caixa de seleção Editável pelo usuário para tornar essa configuração editável no painel de controle da impressora.
Sufixo do nome de arquivo	Defina o sufixo do nome de arquivo padrão usado para o arquivo a ser salvo. Duplicar sufixo de nome de arquivo padrão [nome do arquivo] _YYYYMMDDT
Visualização do nome do arquivo	Digite um nome de arquivo e clique no botão Atualizar visualização .
Formato da numeração do arquivo	Selecione um formato de nome de arquivo para quando o trabalho for dividido em vários arquivos.
Adicionar numeração quando o trabalho tiver apenas um arquivo (por ex., _1-1)	Selecione esta configuração para adicionar numeração ao nome de um arquivo quando o trabalho for somente para um arquivo, e não para diversos arquivos.
Tipo de arquivo	Selecione o formato do arquivo salvo. Marque a caixa de seleção Editável pelo usuário para tornar essa configuração editável no painel de controle da impressora.
Alta compactação (arquivo menor)	Selecione esta configuração para compactar o arquivo digitalizado, reduzindo seu tamanho. Contudo, o processo de digitalização para um arquivo de Alta Compactação pode levar mais tempo do que para um arquivo de compactação Normal.
Criptografia de PDF	Se o tipo de arquivo for PDF, essa opção criptografará o arquivo PDF impresso. Uma senha deve ser especificada como parte da criptografia. A mesma senha deve ser usada para abrir o arquivo. O usuário será solicitado a digitar uma senha antes de digitalizar seu trabalho se uma senha não tiver sido definida antes de pressionar Iniciar.
Resolução	Defina a resolução do arquivo. Imagens com resoluções mais altas têm mais pontos por polegada (dpi), portanto, exibem mais detalhes. Imagens com resoluções mais baixas têm menos pontos por polegada e exibem menos detalhes, mas o tamanho do arquivo é menor.
Qualidade e tamanho do arquivo	Selecione a qualidade do arquivo. Imagens com alta qualidade exigem um tamanho de arquivo maior do que imagens de baixa qualidade e demoram mais para serem enviadas.
Colorido/Preto	Especifique se as cópias devem ser impressas em cores, em preto e cinza ou somente em preto.
Suprimir páginas em branco	Se a opção Suprimir páginas em branco estiver selecionada, as páginas em branco serão ignoradas.
Criar vários arquivos	Selecione esta configuração para digitalizar páginas em arquivos separados, com base em um número máximo predeterminado de páginas por arquivo.



Configurar Digitalizar para unidade USB

- [Introdução](#)
- [Etapa um: Acessar o Servidor Web Incorporado da HP](#)
- [Etapa 2: Ativar Digitalizar para unidade USB](#)
- [Etapa 3: Definir as Configurações Rápidas \(opcional\)](#)
- [Configurações padrão de digitalização para a configuração de Digitalizar para Unidade USB](#)
- [Configurações padrão de arquivo para a configuração de Digitalizar para Unidade USB](#)

Introdução

A impressora tem um recurso que permite digitalizar um documento e salvá-lo em uma unidade flash USB. O recurso não está disponível até ser configurado por meio do Servidor Web Incorporado da HP (EWS).

Etapa um: Acessar o Servidor Web Incorporado da HP

1. Na tela Início do painel de controle da impressora, toque no ícone Informações  e, em seguida, toque no ícone Rede  para exibir o endereço IP ou o nome do host.
2. Abra um navegador da Web e, na linha de endereço, digite o endereço IP ou o nome do host exatamente como exibido no painel de controle da impressora. Pressione a tecla **Enter** no teclado do computador. O EWS é aberto.

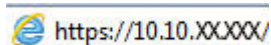

 **NOTA:** Se o navegador da web exibir uma mensagem indicando que o acesso ao site pode não ser seguro, selecione a opção para continuar no site. O acesso a esse site não prejudica o computador.

Etapa 2: Ativar Digitalizar para unidade USB

1. Selecione a guia **Segurança**.
2. Role até **Portas do Hardware** e certifique-se de que a opção **Ativar Hospedar plug and play USB** está ativada.
3. Selecione a guia **Digitalização/Envio digital**.
4. Marque a caixa de seleção **Ativar digitalização para unidade USB**.
5. Clique em **Aplicar** na parte inferior da página.

 **NOTA:** A maioria dos dispositivos são fornecidos com unidades de Disco Rígido (HDS) já instalado. Em alguns casos, dispositivos de armazenamento adicionais podem ser adicionados via USB. Verifique se o recurso Digitalizar para unidade USB precisa ser expandido para unidade USB e disco rígido

Etapa 3: Definir as Configurações Rápidas (opcional)

 **NOTA:** As Configurações Rápidas funcionam como atalhos que podem ser acessados na tela Início da impressora ou no aplicativo Configurações Rápidas.

1. Na área **Digitalizar para Unidade USB** do painel de navegação esquerdo, clique em **Configurações Rápidas**.
2. Selecione uma destas opções:
 - Selecione uma Configuração Rápida no Aplicativo de Configurações Rápidas na tabela.
- OU -
 - Clique em **Adicionar** para iniciar o Assistente de Configurações Rápidas.
3. Se você selecionar **Adicionar**, a página de **Definição das Configurações Rápidas** é exibida. Preencha as informações a seguir e clique em **Avançar**.
 - **Nome da configuração rápida:** Digite um título para a nova Configuração Rápida.
 - **Descrição de Configurações rápidas:** Digite uma descrição da Configuração Rápida.
 - **Opção inicial de Configurações rápidas:** Para definir como a Configuração Rápida será iniciada, clique em **Iniciar aplicativo** e, em seguida, clique em **Iniciar** ou em Iniciar instantaneamente, quando a seleção for feita a partir da Tela Início.
4. Selecione um local padrão onde os arquivos digitalizados são salvos em dispositivos de armazenamento USB inseridos na porta USB no painel de controle e, em seguida, clique em **Avançar**. As opções de localização padrão são:
 - **Salve no diretório raiz do dispositivo de armazenamento USB**
 - **Criar ou colocar algo nesta pasta no Dispositivo de armazenamento USB** - o caminho para a pasta no dispositivo de armazenamento USB deve ser especificado ao utilizar esta opção de local do arquivo. Uma barra invertida \ deve ser usada para separar os nomes da pasta\subpasta no caminho.
5. Selecione uma opção na lista suspensa **Condição para notificação:** e, em seguida, clique em **Avançar**.

Esta configuração determina se ou como os usuários serão notificados quando um trabalho de Configuração Rápida Digitalizar para Unidade USB for concluído ou falhar. As opções para a configuração de **Condição para notificação:** são:

 - **Não notificar**
 - **Notificar quando o trabalho for concluído**
 - **Notificar apenas se o trabalho falhar**
6. Selecione as **Configurações de digitalização** para a Configuração Rápida e clique em **Avançar**.

 **NOTA:** Para obter mais informações sobre as configurações de digitalização disponíveis, consulte "Configurações padrão de digitalização para a configuração de Digitalizar para Unidade USB".

7. Selecione as **Configurações de Arquivo** para a Configuração Rápida e, em seguida, clique em **Avançar**.

 **NOTA:** Para obter mais informações sobre as configurações de arquivo disponíveis, consulte "Configurações padrão de arquivo para a configuração de Digitalizar para Unidade USB".

8. Revise o resumo das configurações e clique no botão **Concluir** para salvar a Configuração Rápida, ou clique no botão **Voltar** para editar as configurações.

Configurações padrão de digitalização para a configuração de Digitalizar para Unidade USB

Tabela 6-3 Configurações de digitalização para a Configuração de Digitalizar para Unidade USB:

Recurso	Descrição
Tamanho do original	Selecione o tamanho da página do documento original.
Lados do original	Selecione se o documento original tem um ou dois lados.
Otimizar texto/imagem	Selecione o recurso de otimizar para a saída de um determinado tipo de conteúdo.
Orientação do conteúdo	Selecione a forma como o conteúdo do documento original será posicionado na página: Retrato ou Paisagem .
Limpeza do fundo	Selecione um valor para remover imagens esmaecidas do fundo ou para remover uma cor de fundo clara.
Escurecimento	Selecione um valor para ajustar o escurecimento do arquivo.
Contraste	Selecione um valor para ajustar o contraste do arquivo.
Nitidez	Selecione um valor para ajustar a nitidez do arquivo.
Visualização de imagem	Selecione se deseja exigir ou tornar opcional uma visualização exibida do trabalho ou desativar uma visualização.
Opções de recorte	Selecione se deseja permitir ou não que um trabalho seja cortado e o tipo de opção de corte.
Apagar Bordas	Selecione essa configuração para especificar a largura das margens da borda a serem apagadas, em polegadas ou milímetros, para o lado da frente e o lado do verso de um trabalho.

Configurações padrão de arquivo para a configuração de Digitalizar para Unidade USB

Tabela 6-4 Configurações de arquivo para a Configuração de Digitalizar para Unidade USB:

Nome da opção	Descrição
Prefixo do nome do arquivo	Defina o prefixo do nome de arquivo padrão para o arquivo a ser salvo.
Nome do arquivo	Defina o nome de arquivo padrão para o arquivo a ser salvo. Marque a caixa de seleção Editável pelo usuário para tornar essa configuração editável no painel de controle da impressora.
Sufixo do nome de arquivo	Defina o sufixo do nome de arquivo padrão para o arquivo a ser salvo. Duplicar sufixo de nome de arquivo padrão [nome do arquivo] _YYYYMMDDT
Visualização do nome do arquivo	Digite um nome de arquivo e clique no botão Atualizar visualização .
Formato da numeração do arquivo	Selecione um formato de nome de arquivo para quando o trabalho for dividido em vários arquivos.
Adicionar numeração quando o trabalho tiver apenas um arquivo (por ex., _1-1)	Selecione esta configuração para adicionar numeração ao nome de um arquivo quando o trabalho for somente para um arquivo, e não para diversos arquivos.

Tabela 6-4 Configurações de arquivo para a Configuração de Digitalizar para Unidade USB: (continuação)

Nome da opção	Descrição
Tipo de arquivo	Selecione o formato do arquivo salvo. Marque a caixa de seleção Editável pelo usuário para tornar essa configuração editável no painel de controle da impressora.
Alta compactação (arquivo menor)	Selecione esta configuração para compactar o arquivo digitalizado, reduzindo seu tamanho. Contudo, o processo de digitalização para um arquivo de Alta Compactação pode levar mais tempo do que para um arquivo de compactação Normal.
Criptografia de PDF	Se o tipo de arquivo for PDF, essa opção criptografará o arquivo PDF impresso. Uma senha deve ser especificada como parte da criptografia. A mesma senha deve ser usada para abrir o arquivo. O usuário será solicitado a digitar uma senha antes de digitalizar seu trabalho se uma senha não tiver sido definida antes de pressionar Iniciar.
Resolução	Defina a resolução do arquivo. Imagens com resoluções mais altas têm mais pontos por polegada (dpi), portanto, exibem mais detalhes. Imagens com resoluções mais baixas têm menos pontos por polegada e exibem menos detalhes, mas o tamanho do arquivo é menor.
Qualidade e tamanho do arquivo	Selecione a qualidade do arquivo. Imagens com alta qualidade exigem um tamanho de arquivo maior do que imagens de baixa qualidade e demoram mais para serem enviadas.
Colorido/Preto	Especifique se o arquivo a ser salvo é em cores, em preto e cinza ou somente em preto.
Suprimir páginas em branco	Se a opção Suprimir páginas em branco estiver selecionada, as páginas em branco serão ignoradas.
Criar vários arquivos	Selecione esta configuração para digitalizar páginas em arquivos separados, com base em um número máximo predeterminado de páginas por arquivo.

Digitalizar para e-mail

Introdução

A impressora tem um recurso que permite digitalizar um documento e enviá-lo a um ou mais endereços de e-mail.

 **NOTA:** Antes de digitalizar para e-mail, seu administrador da impressora ou do departamento de TI devem usar o Servidor Web Incorporado (EWS) para ativar o recurso e configurá-lo.

Digitalizar para e-mail

1. Coloque o documento voltado para baixo no vidro do scanner ou virado para cima no alimentador de documentos e ajuste as guias de papel de acordo com o tamanho do documento.
2. Na tela Início do painel de controle da impressora, selecione [Digitalizar](#) e, em seguida, selecione [Digitalizar para E-mail](#).

 **NOTA:** Se solicitado, digite seu nome de usuário e senha.

3. Para abrir o teclado, toque no campo [Para](#).



 **NOTA:** Se você tiver feito login na impressora, é possível que seu nome de usuário ou outras informações padrão sejam exibidas no campo [De:](#). Nesse caso, talvez não seja possível alterá-lo.

4. Especifique os destinatários usando um destes métodos:

Digitar os endereços manualmente

- ▲ Digite o endereço no campo [Para](#). Para enviar para vários endereços, separe-os com um ponto e vírgula ou selecione Enter  no teclado da tela sensível ao toque depois de digitar cada endereço.

Inserir os endereços da lista Contatos



- a. Selecione Contatos  próximo ao campo [Para](#) para abrir a tela [Contatos](#).
 - b. Selecione a lista de contatos adequada.
 - c. Selecione um ou mais nomes na lista de contatos para adicioná-los à lista de destinatários e, em seguida, selecione [Adicionar](#).
5. Preencha os campos [Assunto](#), [Nome do arquivo](#) e [Mensagem](#) tocando neles e usando o teclado da tela sensível ao toque para digitar as informações. Selecione Fechar  para fechar o teclado.
 6. Para carregar uma Configuração rápida, selecione [Carregar](#), escolha a Configuração rápida e, depois, selecione [Carregar](#) na lista [Carregar configurações rápidas](#).

 **NOTA:** **Definições rápidas** são configurações predefinidas para vários tipos de saída, como [Texto](#), [Fotografia](#) e [Alta qualidade](#). Você poderá selecionar uma definição rápida para visualizar a descrição.

7. Para definir as configurações como [Tipo e resolução do arquivo](#), [Lados do original](#) e [Orientação do conteúdo](#), selecione [Opções](#) no canto inferior esquerdo e, em seguida, selecione as configurações dos menus [Opções](#). Selecione [Concluído](#) se for solicitado.

8. Visualização opcional: Toque no painel direito da tela para visualizar o documento. Você pode usar os botões **Expandir** e **Recolher** no lado esquerdo do painel de pré-visualização para expandir e recolher a tela de pré-visualização.

Tabela 6-5 Controles do painel de visualização

Botão Expandir	Botão Recolher
	

Use os botões no lado direito da tela para ajustar as opções de visualização e reorganizar, girar, inserir ou remover páginas.

Tabela 6-6 Botões de visualização











Botão	Descrição
	Alternar entre a visualização de duas páginas e de miniatura. Mais opções estão disponíveis na visualização em miniatura do que na visualização de duas páginas.
	
	Aumentar ou diminuir o zoom da página selecionada. NOTA: Selecione apenas uma página por vez para usar esses botões.
	
	Girar a página 180°. NOTA: Esse botão está disponível somente na visualização em miniatura.
	Exclui as páginas selecionadas. NOTA: Esse botão está disponível somente na visualização em miniatura.
	Reorganizar as páginas no documento. Selecione uma ou mais páginas e mova-as para a esquerda ou direita. NOTA: Esses botões estão disponíveis somente na visualização em miniatura.
	

Tabela 6-6 Botões de visualização (continuação)

Botão	Descrição
	Adiciona uma página ao documento. A impressora solicita que você digitalize páginas adicionais.
	Apaga as alterações feitas na pré-visualização e começa tudo novamente.

- Quando o documento estiver pronto, selecione [Enviar](#) para enviá-lo por e-mail.



NOTA: A impressora pode solicitá-lo a adicionar o endereço de e-mail à lista de contatos.

Digitalizar para armazenamento de trabalho

- [Introdução](#)
- [Digitalizar para o armazenamento de trabalho da impressora](#)
- [Imprimir a partir de um armazenamento de trabalho da impressora](#)

Introdução

A impressora tem um recurso que permite digitalizar um documento e salvá-lo em uma pasta de armazenamento de trabalho nela. Você pode recuperar o documento da impressora e imprimi-lo quando necessário.

 **NOTA:** Antes de digitalizar para uma pasta de armazenamento na impressora, seu administrador da impressora ou do departamento de TI devem usar o Servidor Web Incorporado (EWS) para ativar o recurso e definir as configurações.

Digitalizar para o armazenamento de trabalho da impressora



Use esse procedimento para digitalizar um documento e salvá-lo na pasta de armazenamento de trabalho da impressora de modo que você possa imprimir cópias a qualquer momento.

1. Coloque o documento voltado para baixo no vidro do scanner ou virado para cima no alimentador de documentos e ajuste as guias de papel de acordo com o tamanho do documento.
2. Na tela Início do painel de controle da impressora, selecione [Digitalizar](#) e depois selecione [Digitalizar para armazenamento de trabalhos](#).

 **NOTA:** Se solicitado, digite seu nome de usuário e senha.



3. Selecione o nome da pasta padrão de armazenamento em [Pasta](#).

 **NOTA:** Se o administrador da impressora tiver configurado esta opção, você poderá criar uma nova pasta. Siga estas etapas para criar uma nova pasta:

- a. Selecione o ícone  [Nova pasta](#).
 - b. Selecione o campo [Nova pasta](#), digite o nome da pasta e depois selecione [OK](#).
4. Verifique se você selecionou a pasta correta.
 5. Toque no campo de texto [Nome do trabalho](#) para abrir o teclado da tela sensível ao toque, digite o nome do arquivo e pressione Enter .
 6. Para tornar o trabalho particular, selecione o PIN , insira o PIN de quatro dígitos no campo [PIN](#) e feche o teclado da tela sensível ao toque.
 7. Para definir as configurações como [Lados](#) e [Orientação do conteúdo](#), selecione [Opções](#) no canto inferior esquerdo e, em seguida, selecione as configurações dos menus [Opções](#). Selecione [Concluído](#) para cada configuração caso solicitado.

8. Visualização opcional: Toque no painel direito da tela para visualizar o documento. Você pode usar os botões [Expandir](#) e [Recolher](#) no lado esquerdo do painel de pré-visualização para expandir e recolher a tela de pré-visualização.

Tabela 6-7 Controles do painel de visualização

Botão Expandir	Botão Recolher
	

Use os botões no lado direito da tela para ajustar as opções de visualização e reorganizar, girar, inserir ou remover páginas.

Tabela 6-8 Botões de visualização











Botão	Descrição
	Alternar entre a visualização de duas páginas e de miniatura. Mais opções estão disponíveis na visualização em miniatura do que na visualização de duas páginas.
	
	Aumentar ou diminuir o zoom da página selecionada. NOTA: Selecione apenas uma página por vez para usar esses botões.
	
	Girar a página 180°. NOTA: Esse botão está disponível somente na visualização em miniatura.
	Exclui as páginas selecionadas. NOTA: Esse botão está disponível somente na visualização em miniatura.
	Reorganizar as páginas no documento. Selecione uma ou mais páginas e mova-as para a esquerda ou direita. NOTA: Esses botões estão disponíveis somente na visualização em miniatura.
	

Tabela 6-8 Botões de visualização (continuação)

Botão	Descrição
	Adiciona uma página ao documento. A impressora solicita que você digitalize páginas adicionais.
	Apaga as alterações feitas na pré-visualização e começa tudo novamente.

9. Quando o documento estiver pronto, selecione [Salvar](#) para salvar o arquivo na pasta de armazenamento.

Imprimir a partir de um armazenamento de trabalho da impressora

Use esse procedimento para imprimir um documento digitalizado na pasta de armazenamento de trabalho da impressora.

1. Na tela Início, no painel de controle da impressora, selecione [Imprimir](#) e, em seguida, [Imprimir do armazenamento de trabalhos](#).
2. Na lista [Trabalhos armazenados para imprimir](#), selecione [Escolher](#) e a pasta onde o documento está salvo. Em seguida, selecione o documento e use o comando [Selecionar](#).
3. Se o documento for particular, digite o PIN de quatro dígitos no campo [Senha](#) e, depois, selecione [OK](#).
4. Para ajustar o número de cópias, toque na caixa à esquerda do botão [Imprimir](#) e, em seguida, selecione o número de cópias usando o teclado exibido. Selecione Fechar  próximo do teclado.
5. Selecione o botão [Imprimir](#) para imprimir o documento.

Digitalizar para uma pasta da rede

Introdução

A impressora pode digitalizar um arquivo e salvá-lo em uma pasta compartilhada na rede.

 **NOTA:** Antes de digitalizar para uma pasta da rede, seu administrador da impressora ou do departamento de TI devem usar o Servidor Web Incorporado (EWS) para ativar o recurso e configurar as pastas compartilhadas.

Digitalizar para uma pasta da rede

 **NOTA:** Talvez seja necessário efetuar login na impressora para usar esse recurso.







1. Coloque o documento voltado para baixo no vidro do scanner ou virado para cima no alimentador de documentos e ajuste as guias de papel de acordo com o tamanho do documento.
 2. Na tela Início do painel de controle da impressora, selecione [Digitalizar](#) e selecione [Digitalizar para a pasta de rede](#).
 3. Especifique um destino de pasta. Em primeiro lugar, as opções de pasta devem ser configuradas pelo administrador da impressora.
 - Para selecionar uma localização de pasta que o administrador já configurou, selecione [Carregar](#) em [Configurações rápidas e padrões](#), selecione a pasta e, em seguida, selecione [Carregar](#).
 - Para especificar uma nova localização de pasta, toque no campo [Caminhos de pasta](#) para abrir um teclado da tela sensível ao toque, digite o caminho para a pasta e, em seguida, selecione o . Digite as credenciais de usuário, se solicitado, e selecione [Salvar](#) para salvar o caminho.
-  **NOTA:** Use este formato para o caminho: `\\server\folder`, onde "server" é o nome do servidor que hospeda a pasta compartilhada e "folder" é o nome da pasta compartilhada. Se a pasta estiver aninhada dentro de outras pastas, execute todos os segmentos necessários do caminho para acessar a pasta. Por exemplo: `\\server\folder\folder`
-  **NOTA:** O campo [Caminhos de pasta](#) pode ter um caminho predefinido e pode não ser editável. Nessa situação, o administrador configurou esta pasta para acesso comum.
4. Toque no campo de texto [Nome do arquivo](#) para abrir o teclado da tela sensível ao toque, digite o nome do arquivo e selecione Enter .
 5. Para definir as configurações como [Tipo e resolução do arquivo](#), [Lados do original](#) e [Orientação do conteúdo](#), selecione [Opções](#) no canto inferior esquerdo e, em seguida, selecione as configurações dos menus [Opções](#). Selecione [Concluído](#) para cada configuração caso solicitado.
 6. Visualização opcional: Toque no painel direito da tela para visualizar o documento. Você pode usar os botões [Expandir](#) e [Recolher](#) no lado esquerdo do painel de pré-visualização para expandir e recolher a tela de pré-visualização.

Tabela 6-9 Controles do painel de visualização

Botão Expandir	Botão Recolher
	

Use os botões no lado direito da tela para ajustar as opções de visualização e reorganizar, girar, inserir ou remover páginas.

Tabela 6-10 Botões de visualização











Botão	Descrição
	Alternar entre a visualização de duas páginas e de miniatura. Mais opções estão disponíveis na visualização em miniatura do que na visualização de duas páginas.
	
	Aumentar ou diminuir o zoom da página selecionada. NOTA: Selecione apenas uma página por vez para usar esses botões.
	
	Girar a página 180°. NOTA: Esse botão está disponível somente na visualização em miniatura.
	Exclui as páginas selecionadas. NOTA: Esse botão está disponível somente na visualização em miniatura.
	Reorganizar as páginas no documento. Selecione uma ou mais páginas e mova-as para a esquerda ou direita. NOTA: Esses botões estão disponíveis somente na visualização em miniatura.
	

Tabela 6-10 Botões de visualização (continuação)

Botão	Descrição
	Adiciona uma página ao documento. A impressora solicita que você digitalize páginas adicionais.
	Apaga as alterações feitas na pré-visualização e começa tudo novamente.

7. Quando o documento estiver pronto, selecione [Enviar](#) para salvar o arquivo na pasta de rede.

Digitalizar para SharePoint

Introdução

Se você tiver uma impressora equipada com fluxo de trabalho, você pode digitalizar um documento e enviá-lo para o site do Microsoft® SharePoint. Esse recurso elimina a necessidade de digitalizar os documentos em uma pasta da rede, unidade flash USB ou mensagem de e-mail e, em seguida, descarregar manualmente os arquivos no site do SharePoint.

Digitalizar para SharePoint® oferece suporte a todas as opções de digitalização, incluindo a capacidade de digitalizar documentos como imagens ou usar os recursos de OCR para criar arquivos de texto ou PDFs pesquisáveis.

 **NOTA:** Antes de digitalizar para o SharePoint, seu administrador da impressora ou do departamento de TI devem usar o Servidor Web Incorporado (EWS) para ativar o recurso e configurá-lo.

Digitalizar para SharePoint

1. Coloque o documento voltado para baixo no vidro do scanner ou virado para cima no alimentador de documentos e ajuste as guias de papel de acordo com o tamanho do documento.
2. Na tela Início do painel de controle da impressora, selecione [Digitalizar](#) e, em seguida, selecione [Digitalizar para o SharePoint®](#).

 **NOTA:** Talvez seja necessário fazer login na impressora para usar esse recurso.





3. Para selecionar uma Configuração Rápida, toque [Selecionar](#) em [Configurações Rápidas](#), selecione uma Configuração Rápida e selecione [Carregar](#).
4. Selecione o campo de texto [Nome do Arquivo](#): para abrir um teclado, digite o nome do arquivo e selecione [Enter](#) .
5. Para definir as configurações como [Tipo e resolução do arquivo](#), [Lados](#) e [Orientação do conteúdo](#), selecione [Opções](#) no canto inferior esquerdo e, em seguida, selecione as configurações dos menus [Opções](#). Selecione [Concluído](#) se for solicitado.
6. Visualização opcional: Toque no painel direito da tela para visualizar o documento. Você pode usar os botões [Expandir](#) e [Recolher](#) no lado esquerdo do painel de pré-visualização para expandir e recolher a tela de pré-visualização.

Tabela 6-11 Controles do painel de visualização

Botão Expandir	Botão Recolher
	

Use os botões no lado direito da tela para ajustar as opções de visualização e reorganizar, girar, inserir ou remover páginas.

Tabela 6-12 Botões de visualização

Botão	Descrição
	Alternar entre a visualização de duas páginas e de miniatura. Mais opções estão disponíveis na visualização em miniatura do que na visualização de duas páginas.
	
	Aumentar ou diminuir o zoom da página selecionada. NOTA: Selecione apenas uma página por vez para usar esses botões.
	
	Girar a página 180°. NOTA: Esse botão está disponível somente na visualização em miniatura.
	Exclui as páginas selecionadas. NOTA: Esse botão está disponível somente na visualização em miniatura.
	Reorganizar as páginas no documento. Selecione uma ou mais páginas e mova-as para a esquerda ou direita. NOTA: Esses botões estão disponíveis somente na visualização em miniatura.
	
	Adiciona uma página ao documento. A impressora solicita que você digitalize páginas adicionais.
	Apaga as alterações feitas na pré-visualização e começa tudo novamente.

7. Quando o documento estiver pronto, selecione [Enviar](#) para salvá-lo no local do SharePoint.

Digitalizar para unidade USB

Introdução

A impressora pode digitalizar um arquivo e salvá-lo em uma unidade flash USB.

 **NOTA:** Antes de digitalizar para uma unidade USB, seu administrador da impressora ou do departamento de TI devem usar o Servidor Web Incorporado (EWS) para ativar o recurso e configurá-lo.

Digitalizar para unidade USB

 **NOTA:** Talvez seja necessário efetuar login na impressora para usar esse recurso.







1. Coloque o documento voltado para baixo no vidro do scanner ou virado para cima no alimentador de documentos e ajuste as guias de papel de acordo com o tamanho do documento.
2. Insira a unidade USB na porta USB próxima ao painel de controle da impressora.
3. Na tela Início do painel de controle da impressora, selecione **Digitalizar** e selecione **Digitalizar para a unidade USB**.
4. Selecione a unidade USB em **Destino** e, em seguida, selecione a localização para salvar o documento (a raiz da unidade USB ou uma pasta existente).
5. Toque no campo de texto **Nome do arquivo** para abrir o teclado da tela sensível ao toque, digite o nome do arquivo e selecione Enter .
6. Para definir as configurações como **Tipo e resolução do arquivo**, **Lados do original** e **Orientação do conteúdo**, selecione **Opções** no canto inferior esquerdo e, em seguida, selecione as configurações dos menus **Opções**. Selecione **Concluído** se for solicitado.
7. Visualização opcional: Toque no painel direito da tela para visualizar o documento. Você pode usar os botões **Expandir** e **Recolher** no lado esquerdo do painel de pré-visualização para expandir e recolher a tela de pré-visualização.

Tabela 6-13 Controles do painel de visualização

Botão Expandir	Botão Recolher
	

Use os botões no lado direito da tela para ajustar as opções de visualização e reorganizar, girar, inserir ou remover páginas.

Tabela 6-14 Botões de visualização

Botão	Descrição
	Alternar entre a visualização de duas páginas e de miniatura. Mais opções estão disponíveis na visualização em miniatura do que na visualização de duas páginas.
	
	Aumentar ou diminuir o zoom da página selecionada. NOTA: Selecione apenas uma página por vez para usar esses botões.
	
	Girar a página 180°. NOTA: Esse botão está disponível somente na visualização em miniatura.
	Exclui as páginas selecionadas. NOTA: Esse botão está disponível somente na visualização em miniatura.
	Reorganizar as páginas no documento. Selecione uma ou mais páginas e mova-as para a esquerda ou direita. NOTA: Esses botões estão disponíveis somente na visualização em miniatura.
	
	Adiciona uma página ao documento. A impressora solicita que você digitalize páginas adicionais.
	Apaga as alterações feitas na pré-visualização e começa tudo novamente.

- Quando o documento estiver pronto, selecione **Salvar** para salvar o arquivo na unidade USB.

Opções adicionais ao digitalizar

As seguintes configurações estão disponíveis na lista [Opções](#) ao digitalizar.



NOTA: A lista a seguir contém o conjunto mestre de opções disponíveis para impressoras HP Enterprise MFP. Algumas opções não estão disponíveis em todas as impressoras.

Tabela 6-15 Opções de digitalização

Opção	Descrição
Tipo de arquivo e resolução	<p>Salve um documento digitalizado como um dos vários tipos de arquivos.</p> <p>Os seguintes tipos de arquivo padrão estão disponíveis:</p> <ul style="list-style-type: none"> • PDF: Esse tipo de arquivo fornece a melhor qualidade geral de imagem e texto. Os arquivos em PDF precisam do software Adobe® Acrobat® Reader para visualização. • JPEG: Esse tipo de arquivo é uma boa escolha para a maioria dos elementos gráficos. A maioria dos computadores tem um navegador capaz de exibir arquivos .JPEG. Esse tipo de arquivo produz um arquivo por página. • TIFF: Esse é o tipo de arquivo padrão compatível com muitos programas gráficos. Esse tipo de arquivo produz um arquivo por página. • MTIFF: MTIFF é TIFF multipáginas. Esse tipo de arquivo salva várias páginas digitalizadas em um arquivo. • XPS: XPS (XML Paper Specification) cria um arquivo XAML que preserva a formatação original do documento e é compatível com elementos gráficos coloridos e fontes incorporadas. • PDF/A: PDF/A é um tipo de PDF projetado para arquivamentos de documentos eletrônicos por longos períodos. Todas as informações de formato no documento são autocontidas. <p>Impressoras MFP HP Enterprise Flow ou impressoras MPF conectadas a um servidor de software de envio digital (DSS) também são compatíveis com os seguintes tipos de arquivo OCR:</p> <ul style="list-style-type: none"> • Texto (OCR): Texto (OCR) cria um arquivo de texto usando reconhecimento óptico de caracteres (OCR) para digitalizar o original. Um arquivo de texto pode ser aberto em qualquer programa de processamento de texto. A formatação do original não será salva usando essa opção. • Texto Unicode (OCR): O Texto Unicode (OCR) é um padrão do setor usado para representar e manipular texto de forma consistente. Esse tipo de arquivo é útil para a internacionalização e a localização. • RTF (OCR): RTF (OCR) cria um arquivo com formato rich text (RTF) usando reconhecimento óptico de caracteres (OCR) para digitalizar o original. RTF é um formato de texto alternativo que pode ser aberto pela maioria dos programas de processamento de texto. Algumas formatações do original serão salvas usando essa opção. • PDF pesquisável (OCR): PDF pesquisável (OCR) cria um arquivo PDF pesquisável usando reconhecimento óptico de caracteres (OCR) para digitalizar o original. Quando um documento é digitalizado desta forma, use as ferramentas de pesquisa do Adobe Acrobat® Reader para pesquisar palavras ou frases específicas dentro do PDF. • PDF/A pesquisável (OCR): PDF/A Pesquisável (OCR) é um tipo de arquivo PDF/A que inclui informações sobre a estrutura do documento, que permite que o conteúdo seja pesquisado. • HTML (OCR): HTML (OCR) cria um arquivo de HTML (Hypertext Markup Language) com o conteúdo do documento original. HTML é usado para exibir arquivos em sites da Web. • CSV (OCR): CSV (OCR) é um formato comum de arquivo de texto que contém valores delimitados por vírgulas. Esse tipo de arquivo pode ser aberto pela maioria dos programas de processamento de texto, de planilhas ou de banco de dados. <p>Impressoras MFP conectadas a um servidor DSS também são compatíveis com os seguintes tipos de arquivo OCR para trabalhos de envio digital:</p> <ul style="list-style-type: none"> • XML (OCR): INSERIR DESCRIÇÃO. • XPS (OCR) pesquisável: INSERIR DESCRIÇÃO.
Lados do original	Especifique se o documento original será impresso em um ou em ambos os lados.

Tabela 6-15 Opções de digitalização (continuação)

Opção	Descrição
Colorido/Preto	Especifique se a imagem digitalizada será em cores, preto e cinza ou somente em preto. Para apenas impressoras coloridas.
Modo de digitalização	Documento padrão: Digitalize uma página ou uma pilha de páginas por meio do alimentador de documentos ou individualmente no vidro de exposição. Modo Livro: Digitalize um livro aberto e gere cada página do livro em páginas diferentes. Cópia de ID com 2 lados: Digitalize cada lado de um cartão de identificação no vidro de exposição e gere-os em uma página. Depois de digitalizar o primeiro lado, a impressora solicita colocar o segundo lado na posição correta no vidro.
Resolução	Especifique a resolução de imagens digitalizadas. Selecione uma resolução mais alta para aumentar a clareza da imagem. Entretanto, aumentar a resolução também aumentará o tamanho do arquivo.
Tamanho do original	Especifique o tamanho do papel do documento original.
Orientação do conteúdo	Especifique se o documento original é impresso na orientação Retrato ou Paisagem.
Ajuste de imagem	Nitidez: Clareie ou suavize a imagem. Por exemplo, aumentar a nitidez pode definir melhor o texto, mas diminuí-la pode tornar as fotos perfeitas. Intensidade: Aumente ou diminua a quantidade de branco e preto nas cores de imagens digitalizadas. Contraste: Aumente ou diminua a diferença entre a cor mais clara e a mais escura na página. Limpeza de segundo plano: Remova cores esmaecidas do fundo das imagens digitalizadas. Por exemplo, se o documento original for impresso em papel colorido, use esse recurso para clarear o fundo sem afetar o escurecimento da imagem. Tom automático: Disponível somente para impressoras de fluxo. A impressora ajusta automaticamente as configurações Escurecimento , Contraste e Limpeza de fundo para os valores mais apropriados no documento digitalizado.
Otimizar texto/imagem	Otimize o trabalho para o tipo de imagem que está sendo digitalizada: texto, gráfico ou fotos.
Apagar bordas	Remova defeitos, como bordas escuras ou marcas de grampos, limpando as bordas da imagem digitalizada.
Opções de recorte	Recortar no tamanho original: recorte a imagem para corresponder ao tamanho do papel do documento original. Recortar para conteúdo: recorte a imagem do tamanho do conteúdo detectável no documento original.
Regular Automaticamente	Regular automaticamente imagens digitalizadas.
Supressão de página em branco	Exclua páginas em branco no documento original de imagens digitalizadas. Esse recurso é útil para digitalizar páginas impressas dos dois lados para eliminar páginas em branco do documento digitalizado resultante.
Detecção de alimentação múltipla	Ative ou desative a detecção de alimentação múltipla. Quando ativada, a digitalização é interrompida quando a impressora detecta mais de uma página de cada vez que está sendo alimentada no alimentador de documentos. Quando desativada, a digitalização continua quando uma alimentação múltipla é detectada, para permitir a digitalização de páginas que estejam grudadas, originais com notas autoadesivas ou papel grosso.
Criar vários arquivos	Dividir um trabalho de digitalização grande em vários arquivos menores de saída.

Tabela 6-15 Opções de digitalização (continuação)

Opção	Descrição
Notificação	Selecione se deseja enviar notificações do status de trabalhos de digitalização. A impressora pode imprimir a notificação ou enviá-la para um endereço de e-mail.
Login e criptografia	Assinatura: Envie um e-mail com assinatura digital.
NOTA: Este recurso é compatível somente com digitalizar para e-mail.	Criptografia: Envie um e-mail como arquivo criptografado.

Soluções de negócios HP JetAdvantage

As Soluções HP JetAdvantage são soluções de fluxo de trabalho e impressão fáceis de usar, e ambas baseadas em rede e em nuvem. As soluções HP JetAdvantage são projetadas para ajudar os negócios de todos os tipos, incluindo setores de saúde, serviços financeiros, fabricação e setor público, a gerenciarem um conjunto de impressoras e scanners.

As Soluções HP JetAdvantage incluem:

- Soluções de Segurança HP JetAdvantage
- Soluções de Gerenciamento HP JetAdvantage
- Soluções de Fluxo de Trabalho HP JetAdvantage
- Soluções de Impressão Móvel HP JetAdvantage

Para obter mais informações sobre soluções de fluxo de trabalho e impressão de negócios JetAdvantage HP, acesse www.hp.com/go/PrintSolutions.

Tarefas adicionais de digitalização

Acesse o endereço www.hp.com/support/ljE62655mfp, www.hp.com/support/ljE62665mfp ou www.hp.com/support/ljE62675mfp.

As instruções estão disponíveis para execução de tarefas de digitalização específicas, como:

- Copiar ou digitalizar páginas de livros ou outros documentos encadernados
- Copiar ou digitalizar ambos os lados de um cartão de identificação
- Copiar ou digitalizar um documento em um formato de folheto

7 Fax

- [Configure o fax](#)
- [Alterar configurações do fax](#)
- [Enviar um fax](#)
- [Tarefas adicionais de fax](#)

Para obter mais informações

As informações a seguir estão corretas no momento da publicação.

Para assistência de vídeo, consulte www.hp.com/videos/LaserJet.

Para obter mais informações atuais, consulte www.hp.com/support/ljE6265mfp, www.hp.com/support/ljE62665mfp ou www.hp.com/support/ljE62675mfp.

A ajuda integral da HP para a impressora inclui os seguintes tópicos:

- Instalar e configurar
- Conhecer e usar
- Solução de problemas
- Fazer download de atualizações de software e firmware
- Participar de fóruns de suporte
- Localizar informações de garantia e reguladoras

Configure o fax

Introdução

Estas informações se aplicam para modelos de fax e Fluxo ou para outras impressoras quando um acessório de fax analógico opcional for instalado. Antes de continuar, conecte a impressora a uma linha telefônica (para fax analógico) ou a um serviço de fax de rede ou Internet.

Configurar o fax usando o painel de controle da impressora

1. Na tela Início do painel de controle da impressora, navegue até o aplicativo [Configurações](#) e, em seguida, selecione o ícone [Configurações](#).
2. Abra os seguintes menus:
 - a. [Fax](#)
 - b. [Configuração do Modem de Fax Interno](#)

 **NOTA:** Se o menu [Configuração do Modem de Fax Interno](#) não aparecer na lista de menus, a opção de fax da LAN ou da Internet deverá estar ativada. Quando a opção de fax da LAN ou da Internet estiver ativada, o acessório de fax analógico estará desativado e o menu [Configuração do Modem de Fax Interno](#) não será exibido. Somente um recurso de fax, seja o fax da LAN, o fax analógico ou o fax da Internet, pode ser ativado de cada vez. Para utilizar o fax analógico quando o fax da LAN está habilitado, use o Servidor Web Incorporado HP para desabilitar o fax da LAN.

3. Selecione o local da lista no lado direito da tela e depois [Avançar](#).
4. Toque no campo de texto [Nome da empresa](#) e use o teclado numérico para digitar o nome da empresa.
5. Toque no campo de texto [Número de fax](#) e utilize o teclado numérico para digitar o número de fax de envio. Selecione [Avançar](#).
6. Verifique se as configurações de data e hora estão corretas. Faça alterações conforme necessário e selecione [Avançar](#).
7. Se um prefixo de discagem é necessário para envio de fax, toque no campo de texto [Prefixo de discagem](#) e use o teclado numérico para digitar o número.
8. Revise todas as informações no painel esquerdo e selecione [Concluir](#) para concluir a configuração de fax.

Alterar configurações do fax

 **NOTA:** As configurações definidas com o painel de controle substituem todas as configurações efetuadas no Servidor Web Incorporado da HP.

- [Configurações de discagem do fax](#)
- [Configurações gerais de envio de fax](#)
- [Configurações de recebimento de fax](#)

Configurações de discagem do fax

1. Na tela Início do painel de controle da impressora, navegue até o aplicativo [Configurações](#) e, em seguida, selecione o ícone [Configurações](#).
2. Abra os seguintes menus:
 - a. [Fax](#)
 - b. [Configurações de envio de fax](#)
 - c. [Configurações de discagem do fax](#)

Defina qualquer uma das seguintes configurações e selecione [Concluído](#):

Item de menu	Descrição
Rediscar quando houver erro	O recurso Rediscar quando houver erro define quantas vezes um número de fax será rediscado quando houver um erro durante a transmissão de um fax.
Rediscar quando não houver resposta	A configuração Rediscar quando não houver resposta seleciona o número de vezes que o acessório de fax rediscará caso o número discado não atenda. O número de novas tentativas é 0 a 1 (utilizado nos EUA) ou 0 a 2, dependendo da configuração de local. O intervalo entre novas tentativas é definido pela configuração do intervalo de rediscagem.
Rediscar se ocupado	A configuração de Rediscagem quando ocupado seleciona o número de vezes (0 a 9) que o acessório de fax discará um número novamente quando este estiver ocupado. O intervalo entre novas tentativas é definido pela configuração do intervalo de rediscagem.
Intervalo de rediscagem	A configuração Intervalo de rediscagem selecionará o número de minutos entre novas tentativas, caso o número discado esteja ocupado ou não atenda, ou caso ocorra um erro. NOTA: Você pode observar uma mensagem de rediscagem no painel de controle quando as configurações Rediscar quando ocupado e Rediscar quando não houver resposta estiverem definidas como desativadas. Isto ocorre quando o acessório do fax discar um número, estabelece uma conexão e, em seguida, perde a conexão. Em virtude dessa condição de erro, o acessório de fax executa três tentativas de rediscagem automática, independentemente das configurações de rediscagem. Durante essa operação de rediscagem, o painel de controle exibe uma mensagem indicando que uma rediscagem está em andamento.
Velocidade de envio de fax	A configuração da Velocidade de envio de fax define a taxa de bits do modem (medida em bits por segundo) do modem do fax analógico durante o envio de um fax. <ul style="list-style-type: none">• Rápida (v.34 – 33,6 k)• Média (v.17 – 14,4 k)• Lenta (v.29 – 9,6k)

Item de menu	Descrição
Volume do monitor de linha	Use a configuração Volume do monitor de linha para controlar o nível do volume de discagem da impressora durante o envio de fax.
Modo de discagem	A configuração do Modo de discagem define o tipo de discagem utilizada: tom (telefones de discagem por tom) ou pulso (telefones de disco).
Prefixo de discagem	A configuração Prefixo de discagem permite inserir um número de prefixo (como "9" para acessar uma linha externa) durante a discagem. O número de prefixo é automaticamente adicionado a todos os números de telefone quando discados.
Detectar tom de discagem	A configuração Detectar tom de discagem determina se o fax aguarda um tom de discagem antes de enviar um fax.

Configurações gerais de envio de fax

1. Na tela Início do painel de controle da impressora, navegue até o aplicativo [Configurações](#) e, em seguida, selecione o ícone [Configurações](#).
2. Abra os seguintes menus:
 - a. [Fax](#)
 - b. [Configurações de envio de fax](#)
 - c. [Configurações gerais de envio de fax](#)

Defina qualquer uma das seguintes configurações e selecione [Concluído](#):

Item de menu	Descrição
Confirmação do número do fax	Quando o recurso Confirmação do número do fax está habilitado, o número do fax deve ser inserido duas vezes para assegurar que seja especificado corretamente. O recurso está desabilitado por padrão.
Envio de Fax via PC	Utilize o recurso Envio de fax via PC para enviar fax pelo computador. Por padrão, esse recurso fica ativado.
Modo de correção de erros	<p>Normalmente, o acessório de fax monitora os sinais da linha telefônica enquanto está enviando ou recebendo um fax. Se o acessório de fax detectar um erro durante a transmissão e a configuração do Modo de correção de erros estiver ativada, o acessório de fax poderá solicitar que a parte do fax que contém o erro seja novamente enviada.</p> <p>O Modo de correção de erros está habilitado por padrão. Você só deverá desativar a correção de erros se estiver com problemas para enviar ou receber um fax e se quiser aceitar os erros de transmissão e uma provável redução da qualidade da imagem. A desativação da configuração poderá ser útil ao tentar enviar um fax para o exterior, recebê-lo do exterior ou se você estiver utilizando uma conexão telefônica via satélite.</p> <p>NOTA: Alguns provedores VoIP podem sugerir a desativação da configuração Modo de correção de erros. Entretanto, isso geralmente não é necessário.</p>
Cabeçalho do fax	Use o recurso Cabeçalho do fax para definir se o cabeçalho deve ser anexado à parte superior e o conteúdo deslocado para baixo, ou se o cabeçalho deve ser sobreposto na parte superior do cabeçalho anterior.

Configurações de recebimento de fax

1. Na tela Início do painel de controle da impressora, navegue até o aplicativo [Configurações](#) e, em seguida, selecione o ícone [Configurações](#).
2. Abra os seguintes menus:
 - a. [Fax](#)
 - b. [Configurações de recebimento de fax](#)
 - c. [Configuração de recebimento de fax](#)

Defina qualquer uma das seguintes configurações e selecione [Concluído](#):

Item de menu	Descrição
Modo de Recebimento	<p>A configuração Modo de Recebimento determina a forma como o acessório de fax recebe os trabalhos de fax. Selecione uma destas opções:</p> <ul style="list-style-type: none">• Automático• TAM• Fax/Fone• Manual
Toques para atender	<p>A configuração Toques para atender determina o número de vezes que o telefone deve tocar antes que a chamada seja atendida pelo acessório de fax.</p> <p>NOTA: O intervalo padrão para as opções disponíveis da configuração Toques para atender é específico do local. O intervalo de opções Toques para atender possíveis é limitado por local.</p> <p>Se o acessório de fax não estiver funcionando, e a configuração Toques para atender for 1, tente aumentá-la para 2.</p>
Volume do toque	<p>A configuração Volume do Toque permite ajustar o volume do toque.</p>
Velocidade de recepção de fax	<p>Toque no menu suspenso Velocidade de recepção de fax e selecione uma das seguintes opções:</p> <ul style="list-style-type: none">• Rápida (v.34 – 33,6 k)• Média (v.17 – 14,4 k)• Lenta (v.29 – 9,6k)
Ramal Telefônico	<p>Essa configuração permite que você use um telefone separado, juntamente com as funções de fax.</p>
Permitir Reimpressão	<p>Esta configuração permite reimprimir faxes recebidos.</p>
Receber para PC	<p>Esta configuração permite receber fax diretamente no computador.</p>
Polling de Fax	<p>Esta configuração permite ativar ou desativar a função de polling de fax.</p>
Tempo de Toque do Fax/Fone	<p>Esta configuração determina o número de vezes que o telefone toca antes de iniciar o modo fax/tel.</p>

Enviar um fax

1. Coloque o documento voltado para baixo no vidro do scanner ou virado para cima no alimentador de documentos e ajuste as guias de papel de acordo com o tamanho do documento.
2. Na tela Início no painel de controle da impressora, selecione **Fax**. Talvez seja solicitado que você digite um nome de usuário e uma senha.
3. Especifique os destinatários usando um destes métodos:

Inserir destinatários manualmente

- ▲ Toque no campo de texto **Destinatários de fax** e, em seguida, use o teclado para digitar o número de fax. Para enviar para vários números de fax, separe-os com um ponto e vírgula ou pressione Enter  no teclado da tela sensível ao toque depois de digitar cada número.



Inserir destinatários da lista Contatos

- a. Selecione Contatos  próximo ao campo **Destinatários de Fax** para abrir a tela **Contatos**.
 - b. Selecione a lista de contatos adequada.
 - c. Selecione um ou mais nomes na lista de contatos para adicionar à lista de destinatários e, em seguida, selecione **Adicionar**.
4. Para carregar uma Configuração rápida, selecione **Carregar**, escolha a Configuração rápida e, depois, selecione **Carregar** na lista **Carregar configurações rápidas**.

 **NOTA:** **Definições rápidas** são configurações predefinidas para vários tipos de saída, como **Texto**, **Fotografia** e **Alta qualidade**. Você poderá selecionar uma definição rápida para visualizar a descrição.



5. Para definir as configurações como **Resolução**, **Lados** e **Orientação do conteúdo**, selecione **Opções** no canto inferior esquerdo e, em seguida, selecione as configurações dos menus **Opções**. Selecione **Concluído** se for solicitado.
6. Visualização opcional: Toque no painel direito da tela para visualizar o documento. Você pode usar os botões **Expandir** e **Recolher** no lado esquerdo do painel de pré-visualização para expandir e recolher a tela de pré-visualização.

Tabela 7-1 Controles do painel de visualização

Botão Expandir	Botão Recolher
	

Use os botões no lado direito da tela para ajustar as opções de visualização e reorganizar, girar, inserir ou remover páginas.

Tabela 7-2 Botões de visualização

Botão	Descrição
	Alternar entre a visualização de duas páginas e de miniatura. Mais opções estão disponíveis na visualização em miniatura do que na visualização de duas páginas.
	
	Aumentar ou diminuir o zoom da página selecionada. NOTA: Selecione apenas uma página por vez para usar esses botões.
	
	Girar a página 180°. NOTA: Esse botão está disponível somente na visualização em miniatura.
	Exclui as páginas selecionadas. NOTA: Esse botão está disponível somente na visualização em miniatura.
	Reorganizar as páginas no documento. Selecione uma ou mais páginas e mova-as para a esquerda ou direita. NOTA: Esses botões estão disponíveis somente na visualização em miniatura.
	
	Adiciona uma página ao documento. A impressora solicita que você digitalize páginas adicionais.
	Apaga as alterações feitas na pré-visualização e começa tudo novamente.

- Quando o documento estiver pronto, selecione [Enviar](#) para que o fax seja enviado.

Tarefas adicionais de fax

Acesse o endereço www.hp.com/support/ljE62655mfp, www.hp.com/support/ljE62665mfp ou www.hp.com/support/ljE62675mfp.

As instruções estão disponíveis para execução de tarefas específicas de fax, como:

- Criar e gerenciar listas de discagem rápida de fax
- Configurar códigos de faturamento de fax
- Usar programação de impressão de fax
- Bloquear fax recebidos
- Arquivamento e encaminhamento de fax

8 Gerenciar a impressora

- [Configuração avançada com Servidor Web Incorporado HP \(EWS\)](#)
- [Definir configurações de rede IP](#)
- [Recursos de segurança da impressora](#)
- [Configurações de economia de energia](#)
- [HP Web Jetadmin](#)
- [Atualizações de software e firmware](#)

Para obter mais informações

As informações a seguir estão corretas no momento da publicação.

Para assistência de vídeo, consulte www.hp.com/videos/LaserJet.

Para obter mais informações atuais, consulte www.hp.com/support/ljE6265mfp, www.hp.com/support/ljE62665mfp ou www.hp.com/support/ljE62675mfp.

A ajuda integral da HP para a impressora inclui os seguintes tópicos:

- Instalar e configurar
- Conhecer e usar
- Solução de problemas
- Fazer download de atualizações de software e firmware
- Participar de fóruns de suporte
- Localizar informações de garantia e reguladoras

Configuração avançada com Servidor Web Incorporado HP (EWS)

- [Introdução](#)
- [Como acessar o servidor da Web incorporado HP \(EWS\)](#)
- [Recursos do Servidor da Web Incorporado HP](#)

Introdução

Com o Servidor da Web Incorporado HP, você pode gerenciar as funções de impressão a partir de um computador, em vez de usar o painel de controle da impressora.

- Visualize informações de status da impressora
- Determinar a vida útil restante de todos os suprimentos e fazer novos pedidos
- Exibir e alterar as configurações das bandejas
- Exibir e alterar a configuração do menu do painel de controle da impressora
- Visualizar e imprimir páginas internas
- Receber notificação de eventos da impressora e de suprimentos
- Exibir e alterar a configuração da rede

O Servidor da Web Incorporado da HP funciona quando a impressora está conectada a uma rede com base em IP. O Servidor da Web Incorporado da HP não suporta conexões de impressora baseadas em IPX. Não é preciso ter acesso à Internet para abrir e utilizar o Servidor da Web Incorporado HP.

Quando a impressora é conectada à rede, o Servidor da Web Incorporado da HP fica automaticamente disponível.



NOTA: O Servidor Web Incorporado HP não pode ser acessado por trás do firewall da rede.

Para utilizar o Servidor da Web Incorporado HP, o navegador deve atender aos seguintes requisitos:

Tabela 8-1 Requisitos do navegador

Sistema operacional	Navegador
Windows® 7	Internet Explorer (versão 8.x ou superior)
	Google Chrome (versão 34.x ou superior)
	Firefox (versão 20.x ou superior)
Windows® 8 ou superior	Internet Explorer (versão 9.x ou superior)
	Google Chrome (versão 34.x ou superior)
	Firefox (versão 20.x ou superior)
macOS	Safari (versão 5.x ou superior)
	Google Chrome (versão 34.x ou superior)
Linux	Google Chrome (versão 34.x ou superior)
	Firefox (versão 20.x ou superior)

Como acessar o servidor da Web incorporado HP (EWS)

1. Encontre o endereço IP da impressora: na tela Início do painel de controle da impressora, selecione o ⓘ e, em seguida, selecione o  para exibir o endereço IP ou o nome do host.
2. Abra um navegador da web e, na linha de endereço, digite o endereço IP ou o nome do host exatamente como exibido no painel de controle da impressora. Pressione a tecla **Enter** no teclado do computador. O EWS é aberto.

 <https://10.10.XX.XXX/>

 **NOTA:** Se o navegador da web exibir uma mensagem indicando que o acesso ao site pode não ser seguro, selecione a opção para continuar no site. O acesso a esse site não prejudica o computador.

Recursos do Servidor da Web Incorporado HP

- [Guia Informações](#)
- [Guia Geral](#)
- [Guia Copiar/Imprimir](#)
- [Guia Digitalizar/envio digital](#)
- [Guia Fax](#)
- [Guia Suprimentos](#)
- [Guia Solução de problemas](#)
- [Guia Segurança](#)
- [Guia Serviços da Web da HP](#)
- [Guia Rede](#)
- [Lista Outros links](#)

Guia Informações

Tabela 8-2 Guia Informações do Servidor da Web Incorporado HP

Menu	Descrição
Status do dispositivo	Mostra o status da impressora e a estimativa de vida útil restante dos suprimentos HP. A página também mostra o tipo e o tamanho do papel definidos para cada bandeja. Para alterar as configurações padrão, clique no link Alterar configurações .
Página de configuração	Mostra as informações encontradas na página de configuração.
Página Status dos suprimentos	Mostra o status dos suprimentos para a impressora.
Página do log de eventos	Mostra uma lista de todos os eventos e erros da impressora. Use o link HP Instant Support (na área Outros Links em todas as páginas do Servidor Web Incorporado HP) para conectar-se a um conjunto de páginas da Web dinâmicas que ajudam na solução de problemas. Essas páginas também mostram os serviços adicionais disponíveis para a impressora.
Página de uso	Mostra um resumo do número de páginas que a impressora imprimiu, agrupadas por tamanho, tipo e caminho de impressão do papel.

Tabela 8-2 Guia Informações do Servidor da Web Incorporado HP (continuação)

Menu	Descrição
Informações sobre o dispositivo	Mostra o nome da rede da impressora, o endereço e informações sobre o modelo. Para personalizar essas entradas, clique em Informações do dispositivo na guia Geral .
Snapshot do painel de controle	Mostra uma imagem da tela atual no visor do painel de controle.
Relatórios e páginas imprimíveis	Lista os relatórios e as páginas internas para a impressora. Selecione um ou mais itens para imprimir ou visualizar.
Licenças de código aberto	Exibe um resumo das licenças para programas de software de código aberto que podem ser usados com a impressora.

Guia Geral

Tabela 8-3 Guia Geral do Servidor da Web Incorporado HP

Menu	Descrição
Personalizações do painel de controle	Reorganizar, exibir ou ocultar recursos no visor do painel de controle. Alterar o padrão de idioma do painel e de layout do teclado.
Definições Rápidas	Configure trabalhos que estão disponíveis na área Configurações rápidas da tela Início do painel de controle da impressora.
Alertas	Configure alertas de e-mail para vários eventos da impressora e dos suprimentos.
Aplicativo Configurações do painel de controle	Mostra as opções do aplicativo Configurações que estão disponíveis no painel de controle da impressora.
Configurações Gerais	Configure como a impressora se recupera de atolamentos de papel e outras configurações gerais da impressora.
AutoSend	Configure a impressora para enviar e-mails automaticamente sobre a configuração da impressora e suprimentos para endereços de e-mail específicos.
Editar outros links	Adicione ou personalize um link para um outro site na Web. Este link será exibido no rodapé de todas as páginas do Servidor Web Incorporado HP.
Dados para pedidos	Digite as informações sobre como pedir cartuchos de impressão de substituição. Essas informações são exibidas na página de status dos suprimentos.
Informações sobre o dispositivo	Dê um nome à impressora e atribua um número de ativo a ela. Insira o nome para o contato principal que receberá as informações da impressora.
Idioma	Define em que idioma as informações do Servidor da Web Incorporado HP serão exibidas.
Atualização de firmware	Baixe e instale os arquivos de atualização de firmware para a impressora.
Configurações de data/hora	Define a data e hora ou sincroniza com um servidor de hora da rede.
Configurações de energia	Defina ou edite um horário de ativação, um horário de inatividade e um retardo de inatividade para a impressora. Definir uma programação diferente para cada dia da semana e para feriados. Defina quais interações com a impressora fazem com que ela saia do modo Inativo.
Backup e restauração	Crie um arquivo de backup que contém dados sobre a impressora e o usuário. Se necessário, use este arquivo para restaurar dados da impressora.
Redefinir configurações de fábrica	Restaure as configurações da impressora para os padrões de fábrica.

Tabela 8-3 Guia Geral do Servidor da Web Incorporado HP (continuação)

Menu	Descrição
Instalador de soluções	Instale pacotes de software de terceiros que podem aumentar ou modificar a funcionalidade da impressora.
Configurações de Estatística de Trabalho	Fornece informações de conexão sobre os serviços de estatísticas de trabalho de terceiros.
Configurações de Cota	Fornece informações de conexão sobre os serviços de cota de trabalho de terceiros.

Guia Copiar/Imprimir

Tabela 8-4 Guia Copiar/Imprimir do Servidor da Web incorporado HP

Menu	Descrição
Imprima a partir das configurações da unidade USB	Ative ou desative o menu Imprimir da unidade USB no painel de controle.
Gerenciar trabalhos armazenados	Ative ou desative a capacidade de armazenar os trabalhos na memória da impressora. Configurar opções de armazenamento de trabalho.
Opções Padrão de Impressão	Configure as opções padrão para trabalhos de impressão.
Restringir cor (Apenas impressoras coloridas)	Permite ou restringe a impressão e a cópia coloridas. Especificar permissões para usuários individuais para trabalhos enviados de determinados programas de software.
Configurações PCL e PostScript	Ajuste as configurações PCL e PostScript para todos os trabalhos de impressão, incluindo trabalhos de cópia e fax recebidos.
Qualidade de impressão	Defina as configurações de qualidade de impressão, incluindo o ajuste de cores, o registro de imagem e os tipos de papéis permitidos.
Configurações de cópia	Configure as opções padrão e as Definições Rápidas para trabalhos de cópia. NOTA: Se opções de configuração de cópia específicas do trabalho não forem definidas no painel de controle no início de um trabalho, as configurações padrão serão utilizadas para o trabalho.
Gerenciar bandejas	Defina as configurações para bandejas de papel.

Tabela 8-5 Guia Digitalizar/Envio Digital do Servidor Web Incorporado HP

Menu	Descrição
Configurações de Digitalizar para e-mail	Configure as definições de e-mail padrão para envio digital, incluindo as seguintes: <ul style="list-style-type: none">• Configurações para o servidor de e-mail de saída (SMTP)• Definições para trabalhos de Configurações Rápidas de E-mail• Configurações padrão de mensagens, como o endereço "De" e o assunto• Configurações para assinaturas e criptografia digitais• Configurações para notificações de e-mail• Configurações padrão de digitalização para trabalhos de e-mail• Configurações padrão de arquivo para trabalhos de e-mail
Configurações para verificar a pasta de rede	Configura as definições de pasta de rede para envio digital, incluindo as seguintes: <ul style="list-style-type: none">• Definições para trabalhos de Configurações Rápidas salvos em uma pasta de rede• Configurações para notificações• Configurações padrão de digitalização para trabalhos salvos em uma pasta de rede• Configurações padrão de arquivo para trabalhos salvos em uma pasta de rede
Configurações de Digitalizar para SharePoint® (Somente nos modelos de fluxo)	Configure as definições do Microsoft SharePoint® para envio digital, incluindo as seguintes: <ul style="list-style-type: none">• Definições para trabalhos de Configurações Rápidas salvos em uma biblioteca de documentos no site do SharePoint®• Configurações padrão para trabalhos salvos em uma biblioteca de documentos no site do SharePoint®
Config. Digitaliz. p/ unidade USB	Configura as definições de USB para envio digital, incluindo as seguintes: <ul style="list-style-type: none">• Definições para trabalhos de Configurações Rápidas salvos em uma unidade flash USB• Configurações para notificações• Configurações padrão de digitalização para trabalhos salvos em uma unidade flash USB• Configurações padrão de arquivos para trabalhos salvos em uma unidade flash USB
Contatos	Gerencie os contatos incluindo o seguinte: <ul style="list-style-type: none">• Adicione endereços de e-mail à impressora, um a um.• Importe uma lista grande de endereços de e-mail usados frequentemente para a impressora, todos de uma vez, em vez de adicioná-los um a um.• Exporte contatos da impressora para um arquivo .CSV no computador e use-os como um backup de dados ou importe os registros para outra impressora HP.• Edite endereços de e-mail que já foram salvos na impressora.

Tabela 8-5 Guia Digitalizar/Envio Digital do Servidor Web Incorporado HP (continuação)

Menu	Descrição
Assistentes de Configuração Rápida Enviar por E-mail e Digitalizar na Pasta de Rede	Configure a impressora para enviar imagens digitalizadas como anexos de e-mail. Configure a impressora para salvar imagens digitalizadas na pasta de rede Configurações rápidas. As Configurações rápidas fornecem acesso fácil aos arquivos salvos na rede.
Configuração do software de envio digital	Configura as definições relacionadas ao uso do software de envio digital opcional.

Guia Fax

Tabela 8-6 Guia Fax do Servidor da Web Incorporado HP

Menu	Descrição
Configuração de envio de fax	Configura as definições para envio de fax, incluindo as seguintes: <ul style="list-style-type: none"> • Configurações padrão para envio de fax • Configurações para trabalhos de Configurações Rápidas de fax • Configurações para notificações • Configurações padrão para o envio de fax com o modem interno • Configurações para o uso de um serviço de fax de LAN • Configurações para o uso de um serviço de fax de Internet
Discagens Rápidas de Fax	Gerenciar números de discagem rápida, incluindo: <ul style="list-style-type: none"> • Importe arquivos .CSV contendo endereços de e-mail, números de fax ou registros de usuários, de forma que possam ser acessados nessa impressora. • Exporte e-mails, fax ou registros de usuários da impressora em um arquivo no computador e use-os como um backup de dados ou importe os registros para outra impressora HP.
Configuração de recebimento de fax	Configure opções de impressão padrão para os faxes recebidos e defina uma programação para impressão de faxes.
Arquivamento e encaminhamento de fax	Ativar ou desativar arquivamento e encaminhamento de fax e configurar as definições básicas para as duas opções: <ul style="list-style-type: none"> • O Arquivamento de fax é um método para enviar uma cópia de todos os faxes recebidos e enviados a um endereço de e-mail, uma pasta de rede ou um servidor FTP. • O encaminhamento de fax é um método de encaminhar fax recebidos para um dispositivo diferente.
Registro de atividades de fax	Contém a lista dos faxes enviados ou recebidos por esta impressora.

Guia Suprimentos

Tabela 8-7 Guia Suprimentos do Servidor da Web Incorporado HP

Menu	Descrição
Gerenciar suprimentos	Configure a forma como a impressora reage quando os suprimentos alcançam um estado Muito baixo.

Guia Solução de problemas

Tabela 8-8 Guia Solução de problemas do Servidor da Web Incorporado HP

Menu	Descrição
Solução de problemas gerais	Selecione uma opção dentre vários relatórios e testes para ajudar a resolver problemas com a impressora.
Ajuda on-line	Link para a ajuda on-line da HP baseada em nuvem, para auxiliar na solução de problemas de impressão.
Dados de diagnóstico	Exporte informações da impressora para um arquivo que possa ser útil para uma análise de problemas detalhada. NOTA: Esse item somente estará disponível se uma senha de administrador estiver definida na guia Segurança .
Calibração/limpeza (Apenas impressoras coloridas)	Habilite o recurso de limpeza automática, crie e imprima a página de limpeza e selecione uma opção para calibrar a impressora imediatamente.
Redefinir configurações de fábrica	Redefina as configurações da impressora para os padrões de fábrica.
Atualização de firmware	Baixe e instale os arquivos de atualização de firmware para a impressora.

Guia Segurança

Tabela 8-9 Guia Segurança do Servidor da Web Incorporado da HP

Menu	Descrição
Segurança geral	Configurações de segurança geral, incluindo: <ul style="list-style-type: none">• Configure uma senha de administrador para restringir o acesso a determinados recursos da impressora.• Defina a senha PjL para processar comandos PjL.• Defina o acesso ao sistema de arquivos e a segurança de atualização do firmware.• Ativa ou desativa a porta USB do Host no painel de controle ou a porta de conexão USB no formatador para imprimir diretamente a partir de um computador.• Exiba o status de todas as configurações de segurança.
Política da Conta	Ative as configurações da conta de administrador.
Controle de acesso	Configure o acesso a funções da impressora para indivíduos ou grupos específicos e selecione o método que os indivíduos usam para entrar na impressora.
Proteger dados armazenados	Configure e gerencie a unidade de disco rígido para a impressora. Esta impressora inclui uma unidade de disco rígido criptografada para segurança máxima. Defina configurações para trabalhos armazenados na unidade de disco rígido da impressora.
Gerenciar aplicativos remotos	Gerencie ou crie uma lista branca de aplicativos remotos importando ou excluindo certificados que permitem que os dispositivos utilizem este produto.
Gerenciamento de certificados	Instale e gerencie certificados de segurança para acesso à impressora e à rede.

Tabela 8-9 Guia Segurança do Servidor da Web Incorporado da HP (continuação)

Menu	Descrição
Segurança do Serviço da Web	Permita que os recursos nesta impressora sejam acessados por páginas da Web de diferentes domínios. Se nenhum site for adicionado à lista, todos os sites serão confiáveis.
Self Test	Verifique se as funções de segurança estão sendo executadas de acordo com os parâmetros de sistema esperados.

Guia Serviços da Web da HP

Use a guia **Serviços da Web da HP** para configurar e ativar os Serviços da Web da HP nesta impressora. É necessário ativar os HP Web Services para usar o recurso HP ePrint.

Tabela 8-10 Guia Serviços da Web HP do Servidor da Web Incorporado da HP

Menu	Descrição
Configuração do HP Web Services	Conecte esta impressora ao ePrintCenter da HP na web ao ativar os Serviços da Web da HP.
Proxy da Web	Configure um servidor proxy se houver problemas ao ativar os Serviços da Web da HP ou ao conectar a impressora à Internet.
HP JetAdvantage	Soluções de acesso que aumentam os recursos da impressora.
Smart Cloud Print	Ative o Smart Cloud Print, que permite o acesso a aplicativos baseados na Web que ampliam os recursos da impressora.

Guia Rede

Use a guia **Rede** para definir e proteger as configurações de rede da impressora quando ela estiver conectada a uma rede baseada em IP. Essa guia não será exibida se a impressora estiver conectada a outros tipos de redes.

Tabela 8-11 Guia Rede do Servidor da Web Incorporado da HP

Menu	Descrição
Configuração	
Wi-Fi Direta	Defina configurações de Wi-Fi Direct para impressoras que incluem impressão Wi-Fi Direct e NFC incorporada ou que tenham um acessório sem fio instalado. NOTA: As opções de configuração disponíveis dependem do modelo do servidor de impressão.
Configuração de TCP/IP	Configurar as configurações de TCP/IP para redes IPv4 e IPv6. NOTA: As opções de configuração disponíveis dependem do modelo do servidor de impressão.
Configurações de rede	Definir configurações de IPX/SPX, AppleTalk, DLC/LLC e SNMP, dependendo do modelo do servidor de impressão.
Outras Configurações	Configurar protocolos gerais de impressão e serviços suportados pelo servidor de impressão. As opções disponíveis dependem do modelo do servidor de impressão, mas podem incluir atualização do firmware, filas LPD, configurações USB, informações de suporte e taxa de atualização.
AirPrint	Ative, configure ou desative a impressão em rede das impressoras Apple suportadas.

Tabela 8-11 Guia Rede do Servidor da Web Incorporado da HP (continuação)

Menu	Descrição
Selecionar idioma	Alterar o idioma exibido pelo Servidor da Web Incorporado da HP. Esta página será exibida se as páginas da Web oferecerem suporte a vários idiomas. Opcionalmente, selecione idiomas suportados por meio das configurações de preferência de idioma no navegador.
Selecione a localização	Selecione um país/região para a impressora
Google Cloud Print	
Configuração	Configure as opções do Google Cloud Print.
Proxy da Web	Defina as configurações de proxy.
Segurança	
Configurações	<p>Exibir e restaurar as configurações de segurança atuais aos valores padrão de fábrica.</p> <p>Definir configurações de segurança usando o Assistente de configuração de segurança.</p> <p>NOTA: Não utilize o Assistente de configuração de segurança usando aplicativos de gerenciamento de rede, como o HP Web Jetadmin, para definir configurações de segurança.</p>
Autorização	<p>Controle o gerenciamento de configuração e o uso desta impressora, incluindo:</p> <ul style="list-style-type: none"> Definir ou alterar a senha de administrador para controlar o acesso aos parâmetros de configuração. Solicite, instale e gerencie certificados digitais no servidor de impressão HP Jetdirect. Limite o acesso ao host para esta impressora através de uma Lista de controle de acesso (ACL) (somente para servidores de impressão selecionados em redes IPv4).
Comunicação Segura	Defina as configurações de segurança.
Gerenciamento de Protocolos	<p>Configure e gerencie protocolos de segurança para esta impressora, incluindo:</p> <ul style="list-style-type: none"> Definir o nível de gerenciamento de segurança para o Servidor Web Incorporado da HP e controlar o tráfego através de HTTP e HTTPS. Configurar a operação SNMP (Simple Network Management Protocol). Ativar ou desativar os agentes SNMP v1/v2c ou SNMP v3 no servidor de impressão. Controlar o acesso por meio de protocolos que podem não ser seguros, como protocolos de impressão, serviços de impressão, protocolos de descoberta, serviços de resolução de nomes e protocolos de gerenciamento de configuração.
Autenticação 802.1X	<p>Configurar a autenticação 802.1X no servidor de impressão Jetdirect conforme necessário para a autenticação do cliente na rede, e redefinir as configurações de autenticação 802.1X aos valores padrão de fábrica.</p> <p>CUIDADO: Durante a alteração das configurações de autenticação 802.1X, a impressora pode perder a conexão. Para reconectar, pode ser necessário reiniciar o servidor de impressão a um estado padrão de fábrica e reinstalar a impressora.</p>
IPsec/Firewall	Exibir ou configurar uma Política de firewall ou uma Política de IPsec/firewall (somente para modelos selecionados do HP Jetdirect).
Agente de Anúncio	Ativar ou desativar o Agente de anúncio dispositivo HP, definir o servidor de configuração e configurar a autenticação mútua através de certificados.

Diagnóstico	
Estatística da rede	Exibir estatísticas da rede coletadas e armazenadas no servidor de impressão HP Jetdirect.
Informações de protocolo	Exibir uma lista de definições de configuração de rede no servidor de impressão HP Jetdirect para cada protocolo.
Página de configuração	Exibir a página de configuração do HP Jetdirect, que contém informações de status e de configuração.

Lista Outros links



NOTA: Configure quais links serão exibidos no rodapé do Servidor Web Integrado HP, usando o menu **Editar Outros Links** na guia **Geral**. Os itens a seguir são os links padrão.

Tabela 8-12 Lista Outros links do Servidor da Web incorporado da HP

Menu	Descrição
HP Instant Support	Conecte-se ao site da HP para encontrar soluções para os problemas relacionados à impressora.
Compra de suprimentos	Conecte-se ao site HP SureSupply para obter informações sobre a compra de suprimentos originais da HP, como cartuchos e papel.
Suporte ao produto	Conecte-se ao site de suporte da impressora para procurar ajuda sobre vários tópicos.

Definir configurações de rede IP

- [Isenção de responsabilidade sobre o compartilhamento da impressora](#)
- [Exibir ou alterar as configurações de rede](#)
- [Renomeie a impressora em uma rede](#)
- [Configurar manualmente os parâmetros de TCP/IP IPv4 no painel de controle](#)
- [Configuração manual de parâmetros de TCP/IP IPv6 no painel de controle](#)
- [Configurações de velocidade de conexão e dúplex](#)

Isenção de responsabilidade sobre o compartilhamento da impressora

A HP não suporta rede ponto a ponto, já que o recurso é uma função dos sistemas operacionais da Microsoft e não dos drivers de impressora da HP. Vá até a Microsoft, em www.microsoft.com.

Exibir ou alterar as configurações de rede

Use o servidor da Web incorporado da HP para exibir ou alterar as configurações de IP.

1. Encontre o endereço IP da impressora: na tela Início do painel de controle da impressora, selecione o ⓘ e, em seguida, selecione o  para exibir o endereço IP ou o nome do host.
2. Abra um navegador da web e, na linha de endereço, digite o endereço IP ou o nome do host exatamente como exibido no painel de controle da impressora. Pressione a tecla **Enter** no teclado do computador. O EWS é aberto.

 <https://10.10.XX.XXX/>

 **NOTA:** Se o navegador da web exibir uma mensagem indicando que o acesso ao site pode não ser seguro, selecione a opção para continuar no site. O acesso a esse site não prejudica o computador.

3. Clique na guia **Rede** para obter informações sobre a rede. Altere as configurações conforme necessário.

Renomeie a impressora em uma rede

Para renomear a impressora em uma rede a fim de ser identificado exclusivamente, use o Servidor da Web Incorporado da HP.

1. Encontre o endereço IP da impressora: na tela Início do painel de controle da impressora, selecione o ⓘ e, em seguida, selecione o  para exibir o endereço IP ou o nome do host.
2. Abra um navegador da web e, na linha de endereço, digite o endereço IP ou o nome do host exatamente como exibido no painel de controle da impressora. Pressione a tecla **Enter** no teclado do computador. O EWS é aberto.

 <https://10.10.XX.XXX/>

 **NOTA:** Se o navegador da web exibir uma mensagem indicando que o acesso ao site pode não ser seguro, selecione a opção para continuar no site. O acesso a esse site não prejudica o computador.

3. Abra a guia **Geral**.

4. Na página **Informações do dispositivo**, o nome padrão da impressora está no campo **Nome do dispositivo**. Você pode alterar esse nome para identificar exclusivamente essa impressora.



NOTA: O preenchimento dos outros campos nessa página é opcional.

5. Clique no botão **Aplicar** para salvar as alterações.

Configurar manualmente os parâmetros de TCP/IP IPv4 no painel de controle

Use os menus [Configurações](#) do painel de controle para definir manualmente um endereço IPv4, uma máscara de sub-rede e um gateway padrão.

1. Na tela Início do painel de controle da impressora, navegue até o aplicativo [Configurações](#) e, em seguida, selecione o ícone [Configurações](#).
2. Abra os seguintes menus:
 - a. [Rede](#)
 - b. [Ethernet](#)
 - c. [TCP/IP](#)
 - d. [Configurações IPV 4](#)
 - e. [Método de configuração](#)
3. Selecione a opção [Manual](#) e, em seguida, selecione [OK](#).
4. Abra o menu [Configurações manuais](#).
5. Selecione a opção [Endereço IP](#), [Máscara de Sub-rede](#) ou [Gateway Padrão](#).
6. Use o teclado numérico para inserir os dígitos corretos no campo e, em seguida, selecione [OK](#).
Repita o processo para cada campo a ser configurado.

Configuração manual de parâmetros de TCP/IP IPv6 no painel de controle

Use os menus [Configurações](#) do painel de controle para definir manualmente um endereço IPv6.

1. Na tela Início do painel de controle da impressora, navegue até o aplicativo [Configurações](#) e, em seguida, selecione o ícone [Configurações](#).
2. Para habilitar a configuração manual, abra os seguintes menus:
 - a. [Rede](#)
 - b. [Ethernet](#)
 - c. [TCP/IP](#)
 - d. [Configurações IPV6](#)
3. Selecione [Ativar](#) e [Ligar](#) e, em seguida, [OK](#).
4. Abra o menu [Endereço](#).
5. Abra o menu [Configurações Manuais](#) e selecione [Endereço](#). Use o teclado para inserir o endereço e selecione [OK](#).

Configurações de velocidade de conexão e dúplex

 **NOTA:** Estas informações se aplicam somente às redes Ethernet. Elas não se aplicam a redes sem fio.

A velocidade do link e o modo de comunicação do servidor de impressão devem corresponder ao hub da rede. Para a maioria das situações, deixe a impressora no modo automático. Alterações incorretas na velocidade de conexão e nas configurações de frente/verso podem impedir que a impressora se comunique com outros dispositivos de rede. Para fazer alterações, use o painel de controle da impressora.

 **NOTA:** A configuração da impressora deve corresponder à configuração do dispositivo de rede (um hub de rede, switch, gateway, roteador ou computador).

 **NOTA:** O fato de alterar essas configurações pode fazer com que a impressora seja desligado e depois ligado. Faça alterações somente quando a impressora estiver ociosa.

1. Na tela Início do painel de controle da impressora, navegue até o aplicativo [Configurações](#) e, em seguida, selecione o ícone [Configurações](#).
2. Abra os seguintes menus:
 - a. [Rede](#)
 - b. [Ethernet](#)
 - c. [Velocidade do link](#)
3. Selecione uma destas opções:
 - [Auto](#): O servidor de impressão se configura automaticamente para a maior velocidade de conexão e para o modo de comunicação permitido na rede.
 - [10T Half](#): 10 megabytes por segundo (Mbps), operação half-dúplex
 - [10T Full](#): 10 Mbps, operação full-dúplex
 - [10T Auto](#): 10 Mbps, operação automatic-dúplex
 - [100TX Half](#): 100 Mbps, operação half-dúplex
 - [100TX Full](#): 100 Mbps, operação full-dúplex
 - [100TX Auto](#): 100 Mbps, operação automatic-dúplex
 - [1000T Full](#): 1000 Mbps, operação full-dúplex
4. Selecione [OK](#). A impressora é desligada e ligada novamente.

Recursos de segurança da impressora

Introdução

A impressora inclui alguns recursos de segurança para restringir o acesso a definições de configuração, proteger dados e impedir o acesso a componentes valiosos do hardware.

- [Declarações de segurança](#)
- [Segurança do IP](#)
- [Definir ou alterar a senha do sistema utilizando o Servidor da Web Incorporado HP](#)
- [Suporte a criptografia: Discos rígidos seguros de alto desempenho da HP](#)
- [Bloquear o formatador](#)

Declarações de segurança

A impressora suporta padrões de segurança e protocolos recomendados que o ajudam a manter a impressora segura, proteger informações importantes da sua rede e simplificar a forma de monitorar e manter a impressora.



Segurança do IP

Segurança de IP (IPsec) é um conjunto de protocolos que controla o tráfego de rede baseado em IP para a impressora. O IPsec oferece autenticação host-a-host, integridade de dados e criptografia de comunicações de rede.

Para impressoras conectadas em rede e com um servidor de impressão HP Jetdirect, você pode configurar o IPsec usando a guia **Rede** no Servidor da Web Incorporado da HP.

Definir ou alterar a senha do sistema utilizando o Servidor da Web Incorporado HP

Defina uma senha de administrador para acessar a impressora e o Servidor da Web Incorporado da HP, de modo a impedir que usuários não autorizados alterem as configurações do produto.

1. Abra o HP Embedded Web Server (EWS):
 - a. Na tela Início do painel de controle da impressora, toque no ícone Informações  e, em seguida, toque no ícone Rede  para exibir o endereço IP ou nome de host.
 - b. Abra um navegador da Web e, na linha de endereço, digite o endereço IP ou o nome do host exatamente como exibido no painel de controle da impressora. Pressione a tecla **Enter** no teclado do computador. O EWS é aberto.

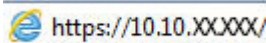

 **NOTA:** Se o navegador da Web exibir uma mensagem indicando que o acesso ao site pode não ser seguro, selecione a opção para continuar no site. O acesso a esse site não prejudica o computador.

2. Clique na guia **Segurança**.
3. Abra o menu **Segurança geral**.

4. Na área denominada **Definir senha de administrador local**, informe o nome a ser associado à senha no campo **Nome do usuário**.
5. Digite a senha no campo **Nova senha** e, em seguida, digite-a novamente no campo **Verificar senha**.

 **NOTA:** Para alterar uma senha existente, digite primeiro a senha atual no campo **Senha antiga**.

6. Clique no botão **Aplicar**.

 **NOTA:** Anote a senha e armazene-a em um local seguro. Não é possível recuperar a senha do administrador. Se a senha do administrador for perdida ou esquecida, entre em contato com o suporte da HP em support.hp.com para obter a assistência necessária para reinicializar a impressora completamente.

Alguns recursos do painel de controle da impressora podem ser protegidos para impedir seu uso por pessoas não autorizadas. Quando um recurso é protegido, a impressora solicita-lhe que efetue login para poder usá-lo. Você também pode efetuar login sem esperar uma solicitação tocando no botão **Login** no painel de controle da impressora.

Normalmente, as credenciais para o login na impressora são as mesmas que para o login na rede. Consulte o administrador da rede desta impressora caso tenha dúvidas quanto às credenciais que devem ser usadas.

1. Na tela Início do painel de controle da impressora, selecione **Login**.
2. Siga os comandos para inserir as credenciais.

 **NOTA:** Para manter a segurança da impressora, selecione a opção **Logout** quando terminar de usá-la.

Suporte a criptografia: Discos rígidos seguros de alto desempenho da HP

O disco rígido fornece criptografia baseada em hardware para você poder armazenar com segurança dados confidenciais sem comprometer o desempenho da impressora. Esse disco rígido usa o mais avançado Padrão de criptografia avançada (AES) e tem recursos versáteis de economia de tempo e uma funcionalidade resistente.

Use o menu **Segurança** no Servidor da Web Incorporado HP para configurar o disco.

Bloquear o formatador

O formatador tem um slot que pode ser usado para conectar um cabo de segurança. O bloqueio do formatador evita que alguém remova componentes valiosos do equipamento.

Configurações de economia de energia

Introdução

- [Impressão no EconoMode](#)
- [Definir o período de inatividade e configure a impressora para que utilize 1 watt ou menos de potência.](#)
- [Configurar a programação de inatividade](#)

Defina configurações de inatividade para reduzir o consumo de energia quando a impressora está ociosa.

Impressão no EconoMode

Esta impressora tem uma opção EconoMode para imprimir rascunhos de documentos. Usar o EconoMode pode consumir menos toner. No entanto, o EconoMode pode também reduzir a qualidade da impressão.

A HP não recomenda o uso da opção EconoMode em tempo integral. Se o EconoMode for usado continuamente, o suprimento de toner pode durar mais do que as partes mecânicas do cartucho de toner. Se a qualidade da impressão começar a diminuir e não for mais satisfatória, avalie a possibilidade de substituir o cartucho de toner.

 **NOTA:** Se esta opção não estiver disponível em seu driver de impressão, você pode defini-la usando o painel de controle da impressora.

Configuração do EconoMode a partir do driver de impressão

1. No programa de software, selecione a opção **Imprimir**.
2. Selecione a impressora e, em seguida, clique em **Propriedades** ou no botão **Preferências**.
3. Clique na guia **Papel/Qualidade**.
4. Clique na caixa de seleção **EconoMode** para habilitar o recurso e, em seguida, clique em **OK**.

Configuração do EconoMode a partir do painel de controle da impressora

1. Na tela Início do painel de controle da impressora, navegue até o aplicativo [Configurações](#) e, em seguida, selecione o ícone [Configurações](#).
2. Abra os seguintes menus:
 - a. [Copiar/Imprimir](#) ou [Imprimir](#)
 - b. [Opções padrão de impressão](#)
 - c. [Economode](#)
3. Selecione [Ligado](#) ou [Desligado](#) para ativar ou desativar o recurso.

Definir o período de inatividade e configure a impressora para que utilize 1 watt ou menos de potência.

As configurações de inatividade afetam a quantidade de energia que a impressora utiliza, seu tempo de atividade/inatividade e a rapidez com que entra e sai do modo de inatividade.

Para configurar a impressora para usar um watt de energia ou menos enquanto estiver em modo de inatividade, insira os horários para Hibernar após Inatividade e para Desligamento Automático após Inatividade.

1. Na tela Início do painel de controle da impressora, navegue até o aplicativo [Configurações](#) e, em seguida, selecione o ícone [Configurações](#).
2. Abra os seguintes menus:
 - a. [Configurações gerais](#)
 - b. [Configurações de energia](#)
 - c. [Configurações de inatividade](#)
3. Selecione [Hibernar após Inatividade](#) para especificar a quantidade de minutos em que a impressora ficará inativa antes de entrar no modo de inatividade. Selecione o período apropriado.



NOTA: O tempo padrão do modo inativo é de 0 minuto. Zero (0) indica que a impressora entrará no modo de inatividade em menos de um minuto.

4. Selecione [Desligamento Automático após Inatividade](#) para colocar a impressora em um modo de economia de energia mais profundo após um período de inatividade. Selecione o período apropriado.



NOTA: Por padrão, o produto sairá do modo de Desligamento Automático em resposta a qualquer atividade que não seja USB ou Wi-Fi. Para maiores configurações de energia, você pode configurá-la para ser acionada apenas com o botão liga/desliga, selecionando [Desligar \(ativar apenas com botão liga/desliga\)](#).

5. Selecione [Concluído](#) para salvar as configurações.

Configurar a programação de inatividade

Use o recurso [Programação de Inatividade](#) para configurar a impressora para sair ou entrar automaticamente no modo de Inatividade em horários específicos e em dias específicos da semana.

1. Na tela Início do painel de controle da impressora, navegue até o aplicativo [Configurações](#) e, em seguida, selecione o ícone [Configurações](#).
2. Abra os seguintes menus:
 - a. [Geral](#)
 - b. [Configurações de energia](#)
 - c. [Programação de inatividade](#)
3. Selecione o botão [Novo Evento](#) e, seguida, escolha o tipo de evento a ser programado: [Evento de Ativação](#) ou [Evento de Inatividade](#).
4. Para um evento de ativação ou de inatividade, configure a hora e os dias da semana para o evento. Clique em [Salvar](#) para salvar as configurações.

HP Web Jetadmin

HP Web Jetadmin é uma ferramenta premiada, líder no setor, por gerenciar eficientemente uma ampla variedade de dispositivos de rede da HP, incluindo impressoras, impressoras multifuncionais e dispositivos de envio digital. Essa solução única permite-lhe fazer remotamente a instalação, o monitoramento, a manutenção, a solução de problemas e a proteção de seu ambiente de impressão e digitalização, aumentando assim a sua produtividade e ajudando-o a economizar tempo, controlar custos e proteger seu investimento.

As atualizações do HP Web Jetadmin são disponibilizadas periodicamente para propiciar suporte a recursos específicos da impressora. Visite www.hp.com/go/webjetadmin para obter mais informações.

Atualizações de software e firmware

A HP atualiza regularmente softwares e firmwares para solucionar qualquer problema e adicionar recursos. Para aproveitar as atualizações mais recentes, faça o download dos arquivos de drivers e firmwares mais recentes na Internet.

Acesse o endereço www.hp.com/support/ljE62655mfp, www.hp.com/support/ljE62665mfp ou www.hp.com/support/ljE62675mfp. Clique em **Software e Drivers**.

9 Solução de problemas

- [Assistência ao cliente](#)
- [Sistema de ajuda do painel de controle](#)
- [Redefinir configurações de fábrica](#)
- [Uma mensagem "Nível de cartucho está baixo" ou "Nível de cartucho está muito baixo" é exibida no painel de controle da impressora](#)
- [A impressora não coleta o papel ou apresenta alimentação incorreta](#)
- [Eliminar atolamentos de papel](#)
- [Resolver problemas de qualidade de impressão](#)
- [Melhorar a qualidade da imagem de cópia](#)
- [Melhorar a qualidade da imagem de digitalização](#)
- [Melhorar a qualidade da imagem do fax](#)
- [Resolver problemas com o fax](#)

Para obter mais informações

As informações a seguir estão corretas no momento da publicação.

Para assistência de vídeo, consulte www.hp.com/videos/LaserJet.

Para obter mais informações atuais, consulte www.hp.com/support/ljE62655mfp, www.hp.com/support/ljE62665mfp ou www.hp.com/support/ljE62675mfp.

A ajuda integral da HP para a impressora inclui os seguintes tópicos:

- Instalar e configurar
- Conhecer e usar
- Solução de problemas
- Fazer download de atualizações de software e firmware
- Participar de fóruns de suporte
- Localizar informações de garantia e reguladoras

Assistência ao cliente

Tabela 9-1 Opções de suporte ao cliente

Tipo de suporte	Informações do contato
Obtenha suporte por telefone no seu país/região Tenha em mãos o nome da impressora, o número de série, a data da aquisição e a descrição do problema	Os números de telefones por país/região estão no folheto que vem na caixa, junto com a impressora, ou em www.hp.com/support/ .
Obtenha suporte 24 horas via Internet e baixe utilitários de software e drivers	www.hp.com/support/ljE62655mfp , www.hp.com/support/ljE62665mfp ou www.hp.com/support/ljE62675mfp
Solicite acordos de manutenção e serviços adicionais da HP	www.hp.com/go/carepack
Registrar a impressora	www.register.hp.com

Sistema de ajuda do painel de controle

A impressora tem um sistema de Ajuda incorporado que explica como usar cada tela. Para abrir o sistema de Ajuda, selecione o botão Ajuda  no canto superior direito da tela.



Em algumas telas, a Ajuda abre um menu global onde você pode procurar tópicos específicos. Você pode percorrer a estrutura de menus tocando nos botões no menu.

Algumas telas de Ajuda contêm animações que mostram procedimentos específicos, tais como eliminação de congestionamentos.

Se a impressora alertar sobre um erro ou advertência, toque no botão Ajuda  para abrir uma mensagem descrevendo o problema. A mensagem também contém instruções para ajudar a resolver o problema.

Redefinir configurações de fábrica

Introdução

Utilize um dos seguintes métodos para restaurar a impressora para as configurações originais de fábrica.

 **NOTA:** A restauração das configurações de fábrica define a maioria das configurações da impressora para os padrões de fábrica. Contudo, algumas configurações não são alteradas, como idioma, data, hora e alguns parâmetros de configuração de rede.



Método um: Restaurar configurações de fábrica no painel de controle da impressora

1. Na tela Início do painel de controle da impressora, navegue até o aplicativo [Configurações](#) e, em seguida, selecione o ícone [Configurações](#).
2. Abra os seguintes menus:
 - a. [Geral](#)
 - b. [Redefinir configurações de fábrica](#)
3. Selecione [Reinicializar](#).

Uma mensagem de verificação informa que executar a função de redefinição talvez resulte na perda de dados.
4. Selecione [Restaurar](#) para concluir o processo.

 **NOTA:** A impressora é reiniciada automaticamente após a conclusão da operação de redefinição.

Método dois: Redefinir configurações de fábrica no Servidor da Web Incorporado da HP (apenas impressoras conectadas à rede)

1. Encontre o endereço IP da impressora: Na tela Início do painel de controle da impressora, selecione o  e, em seguida, selecione o  para exibir o endereço IP ou o nome do host
2. Abra um navegador da web e, na linha de endereço, digite o endereço IP ou o nome do host exatamente como exibido no painel de controle da impressora. Pressione a tecla [Enter](#) no teclado do computador. O EWS é aberto.

 <https://10.10.XX.XXX/>

 **NOTA:** Se o navegador da web exibir uma mensagem indicando que o acesso ao site pode não ser seguro, selecione a opção para continuar no site. O acesso a esse site não prejudica o computador.

3. Abra a guia [Geral](#).
4. No lado esquerdo da tela, clique em [Redefinir configurações de fábrica](#).
5. Clique no botão [Restaurar](#).

 **NOTA:** A impressora é reiniciada automaticamente após a conclusão da operação de redefinição.

Uma mensagem "Nível de cartucho está baixo" ou "Nível de cartucho está muito baixo" é exibida no painel de controle da impressora

Nível de cartucho está baixo

A impressora indica quando o nível de um cartucho de toner está baixo. A vida útil restante real do cartucho de toner pode variar. É recomendável ter um cartucho de substituição disponível quando a qualidade de impressão não for mais aceitável. O cartucho de toner não precisa ser substituído agora e a porta de acesso ao cartucho permanece travada até o cartucho atingir o status **Muito baixo**.

Nível de cartucho está muito baixo

A impressora indica quando o nível de um cartucho de toner está muito baixo. Além disso, a porta frontal da impressora é destravada para que a porta possa ser aberta para substituir o cartucho. A vida útil restante real do cartucho de toner pode variar. É recomendável ter um cartucho de substituição disponível quando a qualidade de impressão não for mais aceitável. Não é necessário substituir o cartucho de toner nesse momento, a menos que a qualidade de impressão não seja mais aceitável.

Quando um cartucho de toner HP atinge um nível **Muito baixo**, a Garantia Premium Protection da HP para o cartucho de toner é encerrada.

A impressora não coleta o papel ou apresenta alimentação incorreta

Introdução

As seguintes soluções podem ajudar a resolver problemas se a impressora não estiver puxando papel da bandeja ou se estiver puxando várias folhas de uma vez. Uma destas situações pode resultar em congestionamentos de papel.

- [A impressora não coleta papel](#)
- [A impressora coleta várias folhas de papel](#)
- [O alimentador de documentos atola, inclina ou coleta várias folhas de papel](#)

A impressora não coleta papel

Se a impressora não coletar papel da bandeja, experimente as soluções a seguir.

1. Abra a impressora e remova as folhas congestionadas. Verifique se há pedaços de papel rasgados dentro da impressora.
2. Coloque a bandeja com o tamanho de papel correto para o trabalho.
3. Verifique se o tamanho do papel e o tipo estão definidos corretamente no painel de controle da impressora.

4. Verifique se as guias de papel na bandeja estão ajustadas corretamente para o tamanho do papel. Ajuste as guias ao recuo apropriado na bandeja. A seta na guia da bandeja deve se adaptar exatamente com a marca da bandeja.

 **NOTA:** Não ajuste as guias do papel firmemente contra a pilha de papel. Ajuste-as às indentações ou marcações na bandeja.

 **NOTA:** Se o provedor de serviços gerenciados tiver instalado guias de travamento da bandeja, estas podem não ser ajustáveis. Para obter mais informações sobre como travar ou destravar as bandejas de papel, entre em contato com o representante de serviços gerenciados.

As imagens a seguir mostram exemplos de indentações de tamanho do papel nas bandejas para várias impressoras. A maioria das impressoras HP possuem marcas semelhantes a estas.

Figura 9-1 Marcações de tamanho para Bandeja 1 ou bandeja multipropósito



Figura 9-2 Marcações de tamanho das bandejas de cassete



5. Verifique se a umidade na sala está dentro das especificações para esta impressora e se o papel está sendo armazenada em pacotes não abertos. A maioria das resmas de papel é vendida em embalagem à prova de umidade para manter o papel seco.

Em ambientes de alta umidade, o papel na parte superior da pilha na bandeja pode absorver umidade e ele pode ter uma aparência ondulada ou irregular. Se isso ocorrer, remova as folhas 5 a 10 de papel de cima da pilha.

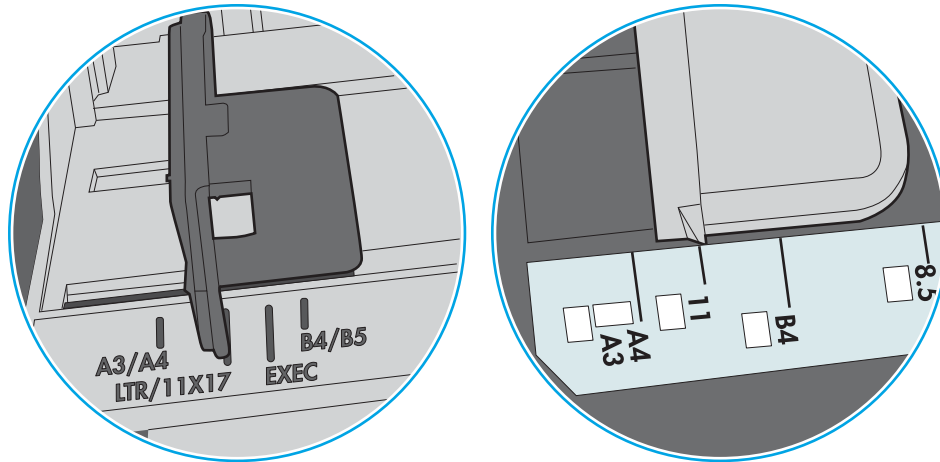
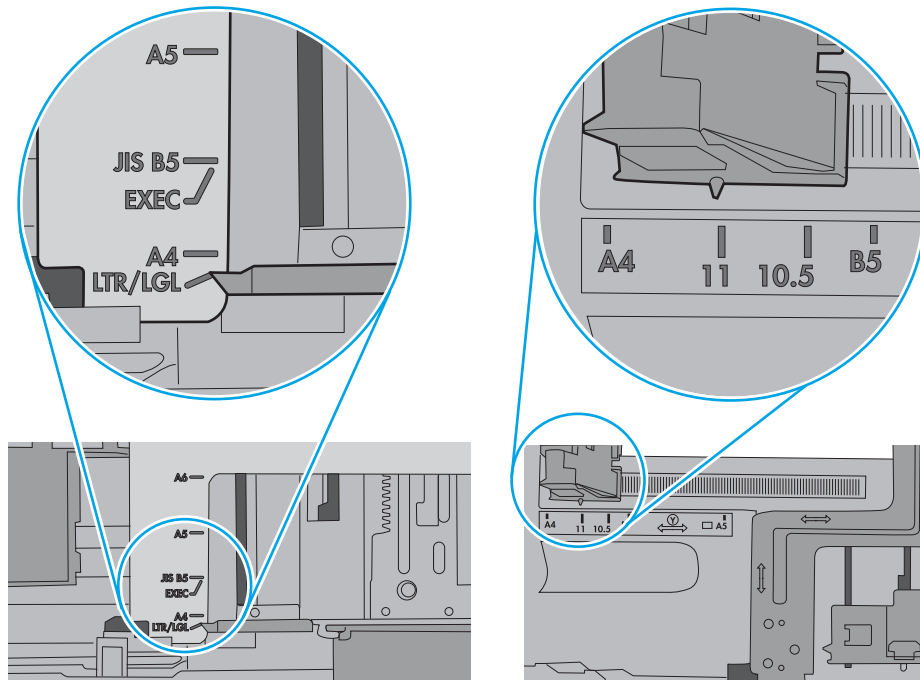
Em ambientes de baixa umidade, o excesso de eletricidade estática pode fazer com que as folhas de papel grudem. Se isso ocorrer, remova o papel da bandeja e dobre a pilha, segurando-a em cada extremidade e juntando as pontas para formar um U. Em seguida, gire as extremidades para baixo para inverter a forma de U. Em seguida, mantenha cada lado da pilha de papel e repita esse processo. Esse processo libera folhas individuais sem apresentar eletricidade estática. Endireite a pilha de papel contra uma tabela antes de devolvê-la na bandeja.

Figura 9-3 Técnica para dobrar a pilha de papel

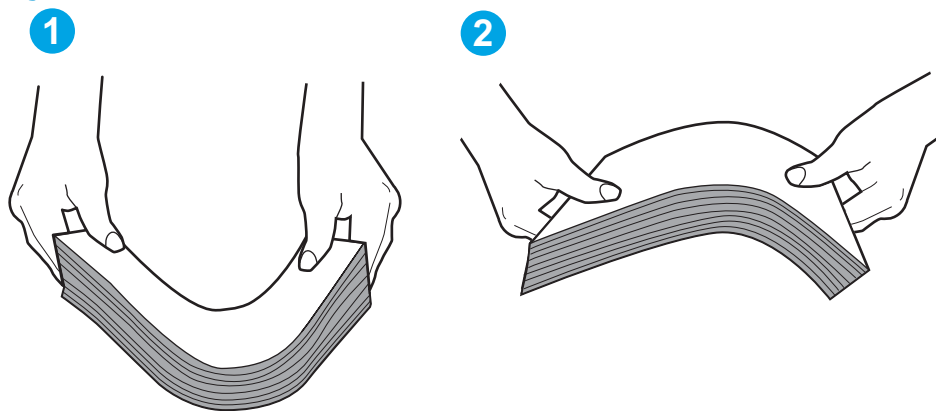

6. Verifique no painel de controle da impressora para confirmar se um aviso para colocar o papel manualmente está sendo exibido. Coloque papel e continue.
7. Os cilindros acima da bandeja podem estar contaminados. Limpe os cilindros com um tecido macio, que não solte pelos, umedecido com água. Use água destilada, se estiver disponível.

⚠ CUIDADO: Não borrife água diretamente na impressora. Em vez disso, borrife água no pano ou umedeça o pano em água e torça antes de limpar os cilindros.

A imagem a seguir mostra exemplos da localização do cilindro para várias impressoras.

Figura 9-4 Localizações dos cilindros da Bandeja 1 ou a bandeja multipropósito

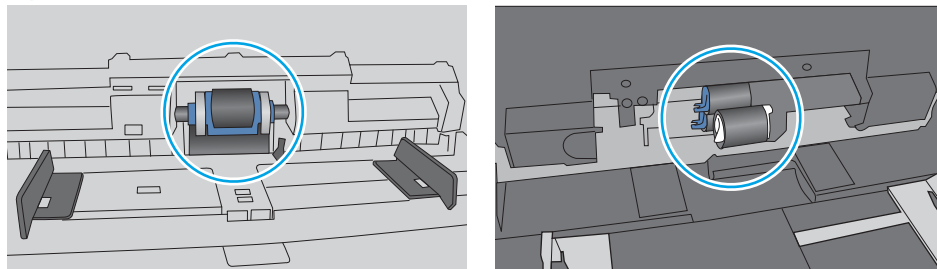

A impressora coleta várias folhas de papel

Se a impressora coletar várias folhas de papel da bandeja, experimente as soluções a seguir.

1. Remova a pilha de papel da bandeja, dobre-a, gire-a 180° e vire-a ao contrário. *Não folheie o papel.* Recoloque a pilha de papel na bandeja.



NOTA: Ventilar papel introduz eletricidade estática. Em vez de ventilar papel, flexione a pilha, segurando-a em cada extremidade e levantando as extremidades para formar um U. Em seguida, gire as extremidades para baixo para inverter a forma de U. Em seguida, mantenha cada lado da pilha de papel e repita esse processo. Esse processo libera folhas individuais sem apresentar eletricidade estática. Endireite a pilha de papel contra uma tabela antes de devolvê-la à bandeja.

Figura 9-5 Técnica para dobrar a pilha de papel

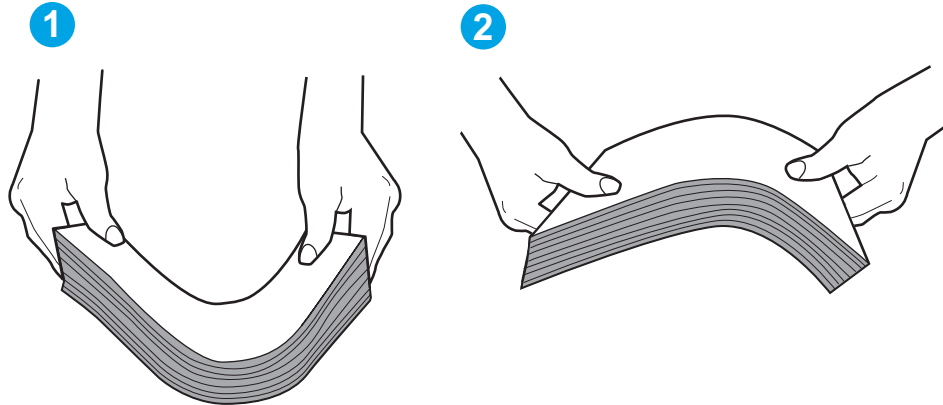

2. Use somente papéis que atendam às especificações da HP para esta impressora.
3. Verifique se a umidade na sala está dentro das especificações para esta impressora, e esse papel está sendo armazenado em pacotes não abertos. A maioria das resmas de papel é vendida em embalagem à prova de umidade para manter o papel seco.

Em ambientes de alta umidade, o papel na parte superior da pilha na bandeja pode absorver umidade e ele pode ter uma aparência ondulada ou irregular. Se isso ocorrer, remova as folhas 5 a 10 de papel de cima da pilha.

Em ambientes de baixa umidade, o excesso de eletricidade estática pode fazer com que as folhas de papel grudem. Se isso ocorrer, remova o papel da bandeja e dobre a pilha conforme descrito anteriormente.

4. Use um papel que não esteja enrugado, dobrado ou danificado. Se necessário, use papel de um pacote diferente.

5. Verifique se que a bandeja não está sobrecarregada verificando as marcações de altura da pilha no interior da bandeja. Se estiver cheia demais, remova toda a pilha de papel da bandeja, endireite a pilha e recoloca algumas folhas na bandeja.

As imagens a seguir mostram exemplos das marcações de altura da pilha nas bandejas para várias impressoras. A maioria das impressoras HP possuem marcas semelhantes a estas. Certifique-se de que todas as folhas de papel estejam abaixo das linguetas perto das marcas de altura da pilha. Essas linguetas ajudam a apoiar o papel na posição correta quando ela entra na impressora.

Figura 9-6 Marcações de altura da pilha



Figura 9-7 Lingueta da pilha de papel



6. Verifique se as guias de papel na bandeja estão ajustadas corretamente para o tamanho do papel. Ajuste as guias ao recuo apropriado na bandeja. A seta na guia da bandeja deve se adaptar exatamente com a marca da bandeja.

 **NOTA:** Não ajuste as guias do papel firmemente contra a pilha de papel. Ajuste-as às indentações ou marcações na bandeja.

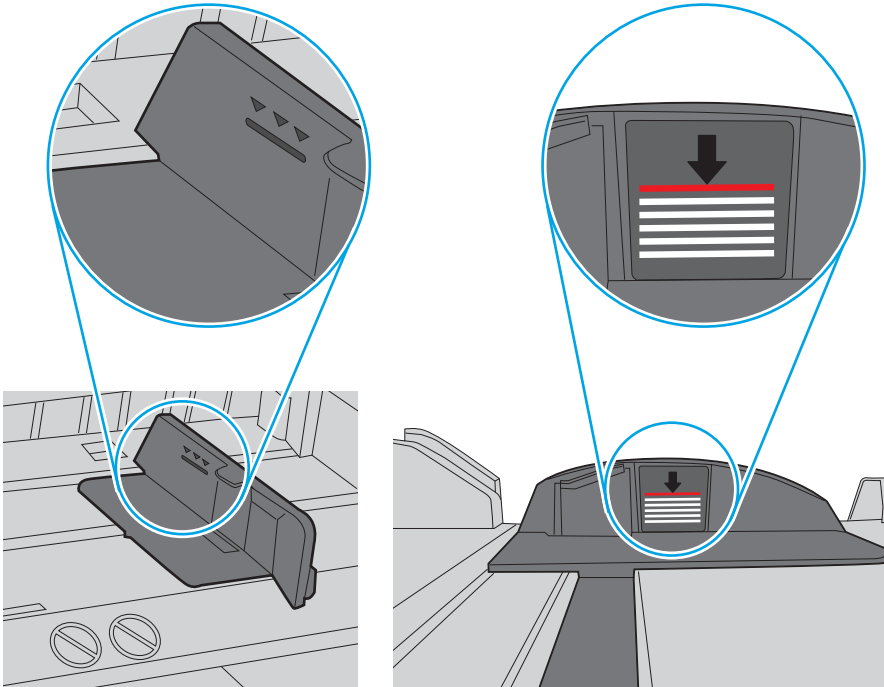
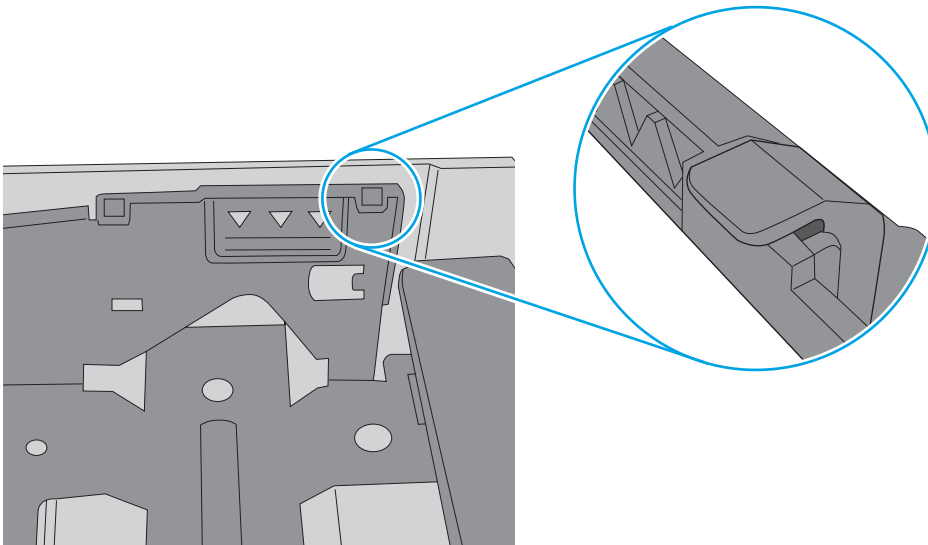
As imagens a seguir mostram exemplos de indentações de tamanho do papel nas bandejas para várias impressoras. A maioria das impressoras HP possuem marcas semelhantes a estas.

Figura 9-8 Marcações de tamanho para Bandeja 1 ou bandeja multipropósito





Figura 9-9 Marcações de tamanho das bandejas de cassete

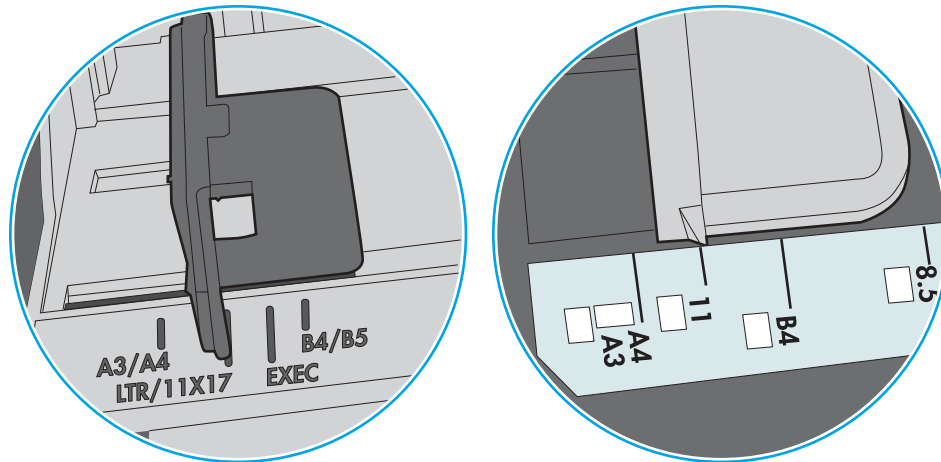
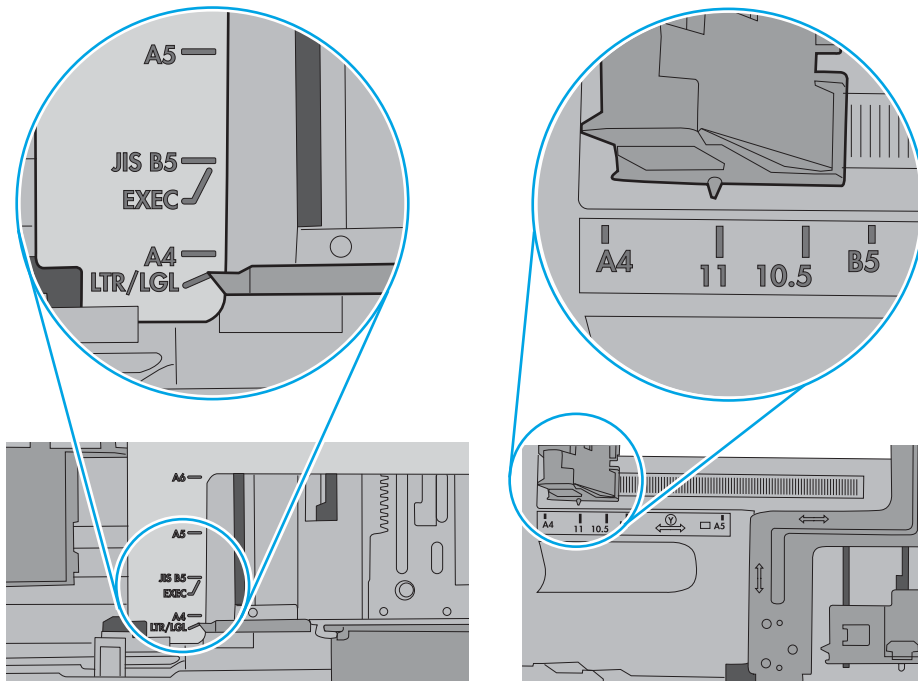

7. Verifique se o ambiente de impressão está dentro das especificações recomendadas.

O alimentador de documentos atola, inclina ou coleta várias folhas de papel

 **NOTA:** Essas informações se aplicam apenas a impressoras MFP.

- Pode haver algo fixado no original, como grampos ou post-its, que deverão ser removidos.
- Verifique se todos os cilindros estão no lugar e se as portas de acesso ao cilindro dentro do alimentador de documentos estão fechadas.
- Verifique se a tampa superior do alimentador de documentos está fechada.
- Pode ser que as páginas não estejam posicionadas corretamente. Ajeite as páginas e ajuste as guias do papel para centralizar a pilha.
- As guias do papel devem encostar nas laterais da pilha para funcionar corretamente. Verifique se a pilha está alinhada e se as guias estão tocando suas laterais.
- A bandeja de entrada ou o compartimento de saída do alimentador de documentos pode conter um número de páginas maior que o máximo. Verifique se a pilha de papel está dentro das guias na bandeja de entrada e remova páginas do compartimento de saída.
- Verifique se não há pedaços de papel, grampos, cliques ou outros resíduos no caminho do papel.
- Limpe os cilindros do alimentador de documentos e o bloco de separação. Use ar comprimido ou um pano macio e sem fiapos umedecido com água quente. Se as falhas de alimentação ainda ocorrerem, substitua os roletes.
- Na tela Início do painel de controle da impressora, role e toque no botão [Suprimentos](#). Verifique o status do kit do alimentador de documentos e substitua-o, se necessário.

Eliminar atolamentos de papel

Introdução

As seguintes informações incluem instruções para a eliminação de atolamentos na impressora.

- [Locais de congestionamento de papel](#)
- [Navegação automática para eliminação de congestionamentos](#)
- [Enfrentando congestionamentos de papel frequentes ou recorrentes?](#)
- [Eliminar congestionamento de papel no alimentador de documentos \(31.13\)](#)
- [Eliminar atolamentos de papel na Bandeja 1 \(13.A1\)](#)
- [Eliminar congestionamento de papel nas bandejas 2, 3, 4, 5 \(13.A2, 13.A3, 13.A4, 13.A5\)](#)
- [Eliminar congestionamento de papel na bandeja de entrada de alta capacidade para 2.100 folhas \(13.A, 13.F\)](#)
- [Eliminar congestionamento de papel na porta dianteira e na área do fusor \(13.B9, 13.B2, 13.FF\)](#)
- [Eliminar atolamentos de papel no compartimento de saída \(13.E1\)](#)
- [Eliminar congestionamento de papel no duplexador \(13.C, 13.D, 13.B\)](#)
- [Eliminar congestionamento de papel no alimentador de envelopes \(13.A\)](#)
- [Eliminar congestionamento de papel no Escaninho de grampeamento de 3 compartimentos da HP para 900 folhas \(13.E, 13.7\)](#)
- [Elimine o congestionamento de grampos \(13.8\)](#)

Locais de congestionamento de papel

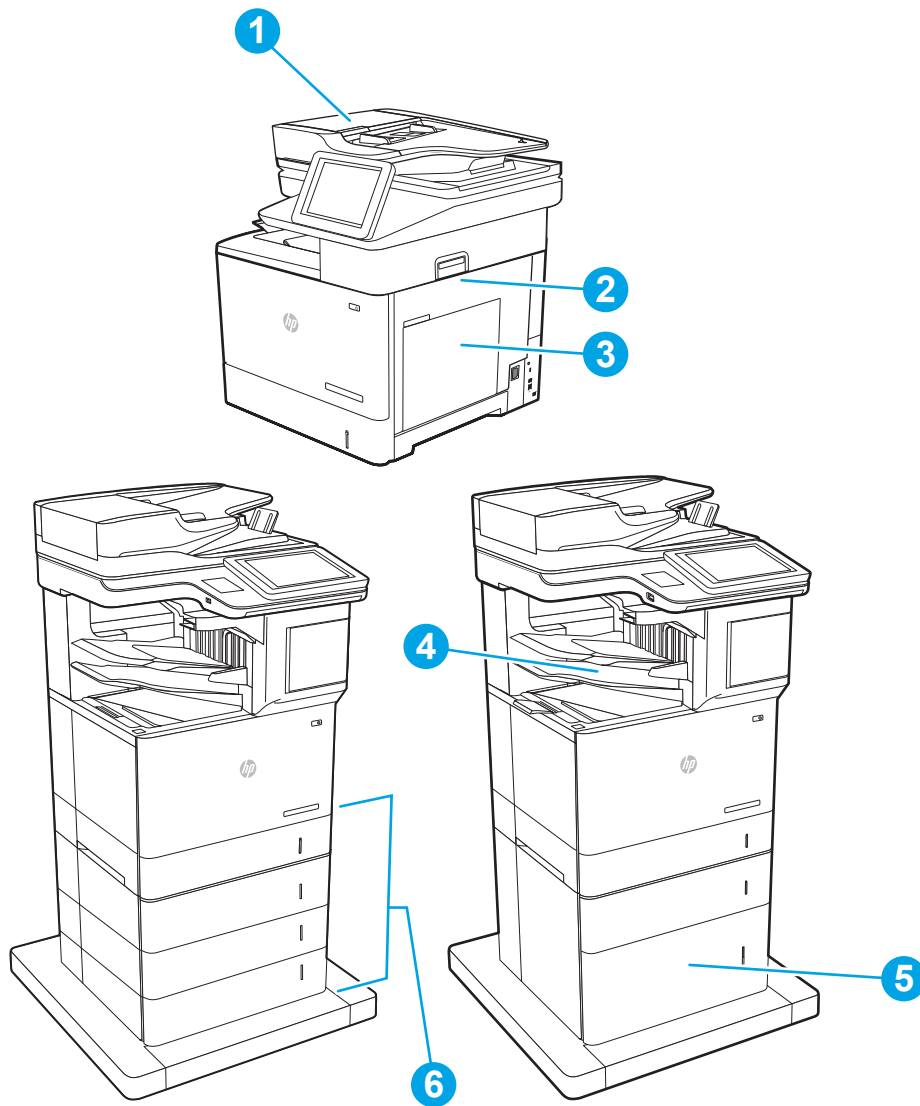

1	Alimentador de documentos
2	Duplexador e fusor
3	Bandeja 1
4	Compartimento de saída, escaninho de grampeamento HP
5	Alimentador da HCl para 2.100 folhas
6	Bandejas 2 a 5 Alimentador de envelopes (não mostrado)

Navegação automática para eliminação de congestionamentos

O recurso de navegação automática auxilia na eliminação de congestionamentos fornecendo instruções passo a passo no painel de controle. Ao concluir uma etapa, a impressora exibe as instruções da etapa seguinte até a conclusão.

Enfrentando congestionamentos de papel frequentes ou recorrentes?

Para reduzir o número de congestionamentos de papel, experimente as soluções a seguir.

- Use somente papéis que atendam às especificações de papel da HP para esta impressora.
- Use um papel que não esteja enrugado, dobrado ou danificado. Se necessário, use papel de um pacote diferente.
- Não use papel que já foi empregado em cópia ou impressão.
- Verifique se a bandeja não está cheia demais. Se estiver, remova toda a pilha de papel da bandeja, endireite a pilha e recoloca algumas folhas na bandeja.
- Verifique se as guias de papel na bandeja estão ajustadas corretamente para o tamanho do papel. Ajuste as guias de forma que toquem a pilha de papel, sem dobrá-la.
- Verifique se a bandeja está totalmente inserida na impressora.
- Se estiver imprimindo papel de alta gramatura, com relevo ou perfurado, use o recurso de alimentação manual e coloque uma folha de cada vez.
- Abra o menu [Bandejas](#) no painel de controle da impressora. Verifique se a bandeja está configurada corretamente para o tipo e o tamanho do papel.
- Verifique se o ambiente de impressão está dentro das especificações recomendadas.



NOTA: Verificar o papel e carregá-lo corretamente na bandeja pode ajudar a reduzir congestionamentos de papel. Para obter ajuda adicional, [assista a uma demonstração em vídeo do carregamento de papel](#).

Eliminar congestionamento de papel no alimentador de documentos (31.13)

As informações a seguir descrevem como remover atolamentos de papel no alimentador de documentos. Quando ocorrer um congestionamento, o painel de controle exibirá a mensagem a seguir e uma animação que auxiliará na eliminação do congestionamento.

- **31.13.XX Congestionamento no alimentador de documentos**

1. Levante a trava para liberar a tampa do alimentador de documentos.

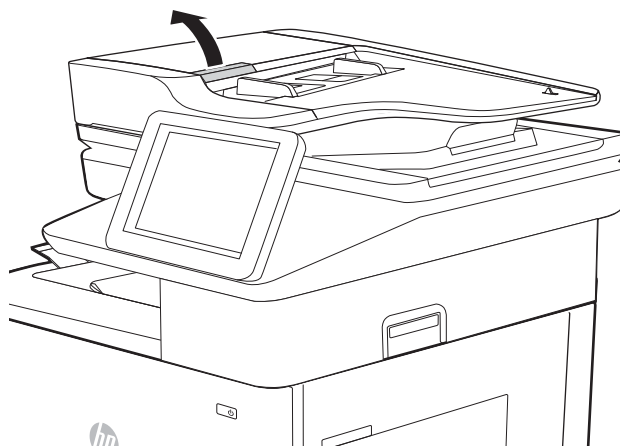

2. Abra a tampa do alimentador de documentos.

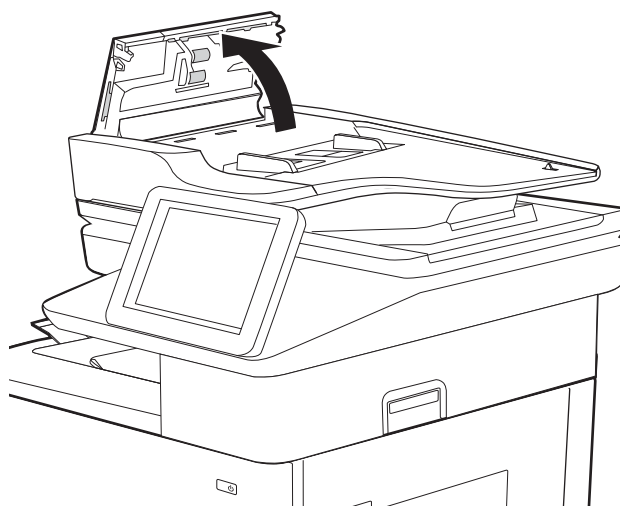

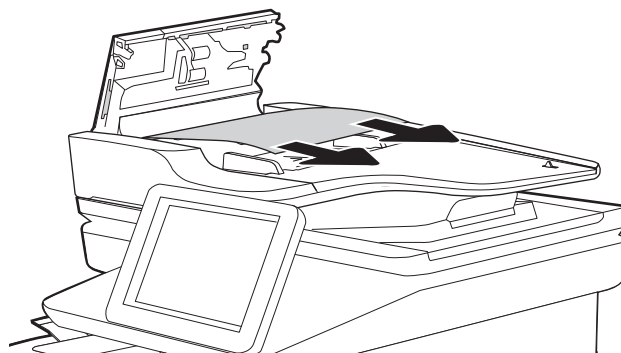

3. Remova o papel atolado.

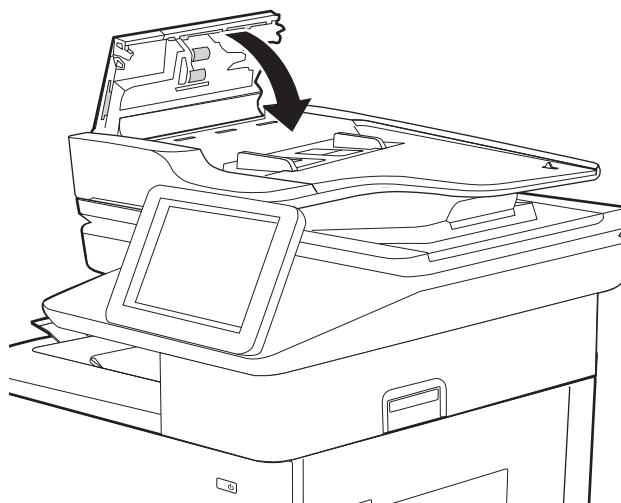

4. Feche a tampa do alimentador de documentos.



 **NOTA:** Para evitar atolamentos, verifique se as guias da bandeja de entrada do alimentador de documentos estão ajustadas firmemente em relação ao documento. Remova todos os grampos e cliques de papel dos documentos originais.

 **NOTA:** Documentos originais que são impressos em papel pesado e brilhante podem atolar com mais frequência do que originais impressos em papel comum.

Eliminar atolamentos de papel na Bandeja 1 (13.A1)

As informações a seguir descrevem como remover um atolamento de papel na Bandeja 1. Quando ocorrer um congestionamento, o painel de controle exibirá a mensagem a seguir e uma animação que auxiliará na eliminação do congestionamento.

- 13.A1.XX Congestionamento na Bandeja 1

1. Se o papel congestionado estiver visível na Bandeja 1, elimine o congestionamento puxando gentilmente o papel para fora.

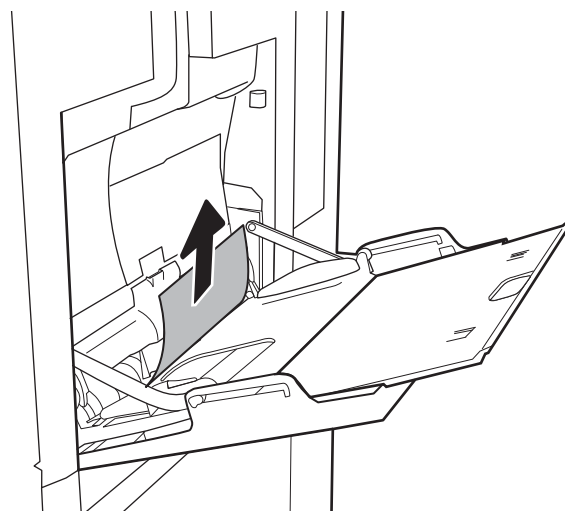

2. Se não conseguir remover o papel, ou se não houver papel congestionado visível na Bandeja 1, feche a Bandeja 1 e abra a porta direita.

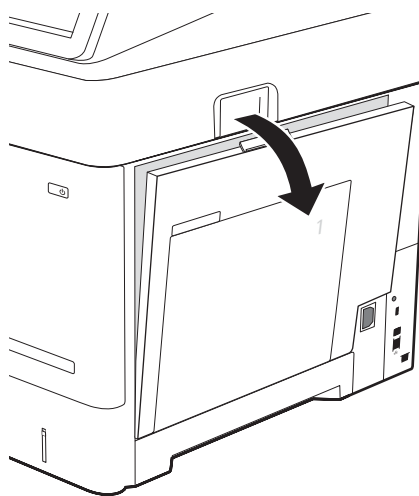

3. Retire com cuidado qualquer papel atolado.

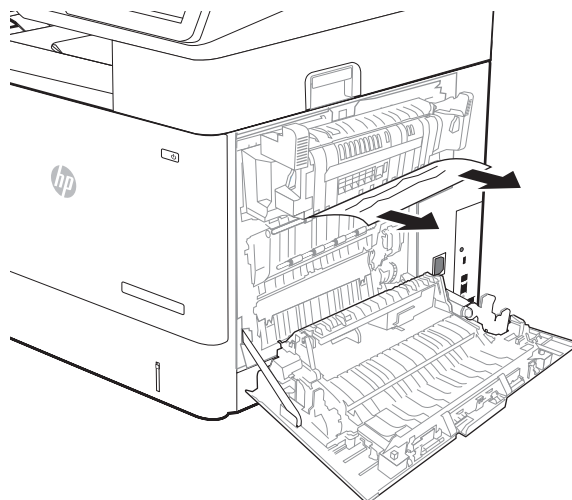

4. Feche a porta da direita.

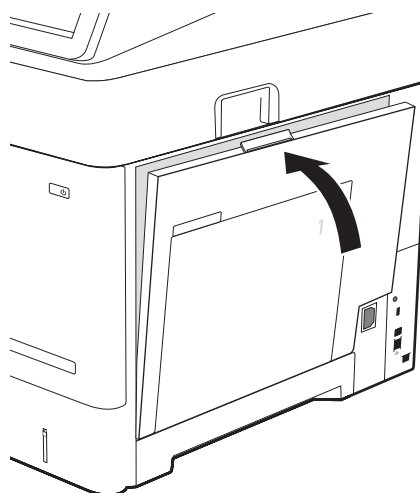

Eliminar congestionamento de papel nas bandejas 2, 3, 4, 5 (13.A2, 13.A3, 13.A4, 13.A5)

As informações a seguir descrevem como remover um atolamento de papel nas Bandejas 2, 3, 4 ou 5. Quando ocorrer um atolamento, o painel de controle exibirá uma das mensagens a seguir e uma animação que auxiliará na eliminação do atolamento.

- 13.A2.XX Congestionamento na Bandeja 2
- 13.A3.XX Congestionamento na Bandeja 3
- 13.A4.XX Congestionamento na Bandeja 4
- 13.A5.XX Congestionamento na Bandeja 5

 **NOTA:** O procedimento a seguir mostra a Bandeja 2. O método para eliminar atolamentos nas Bandejas 3, 4 e 5 é o mesmo.

1. Puxe completamente a bandeja para fora da impressora e levante-a um pouco.

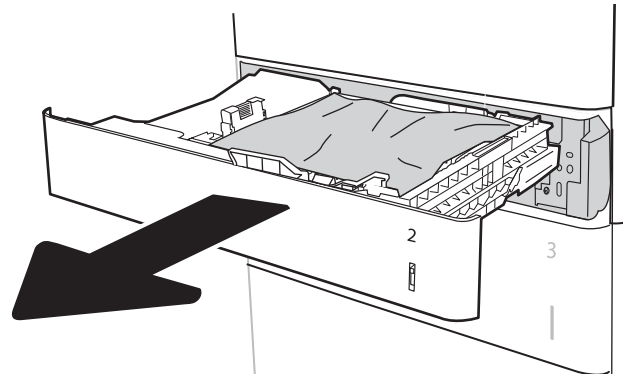

2. Remova da bandeja todos as folhas de papel atoladas ou danificadas.

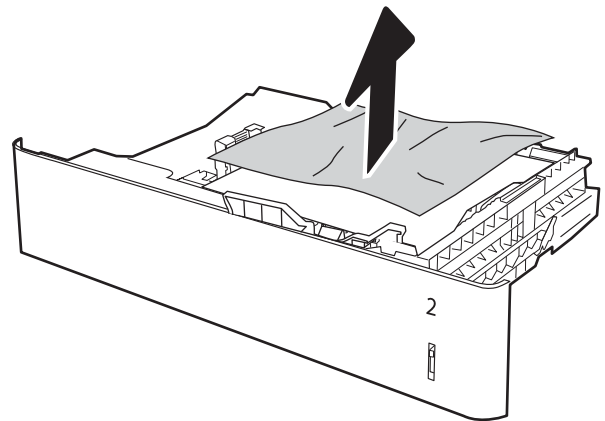

3. Remova qualquer papel dos cilindros de alimentação de dentro da impressora.

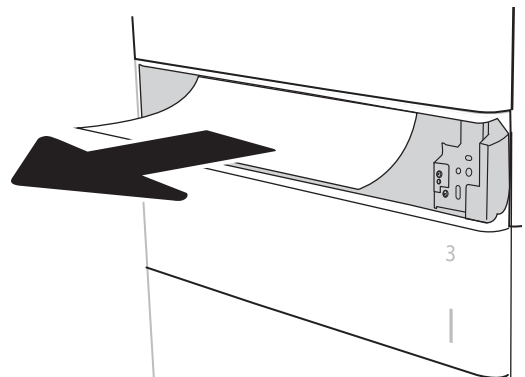

4. Reinsira e feche a bandeja.

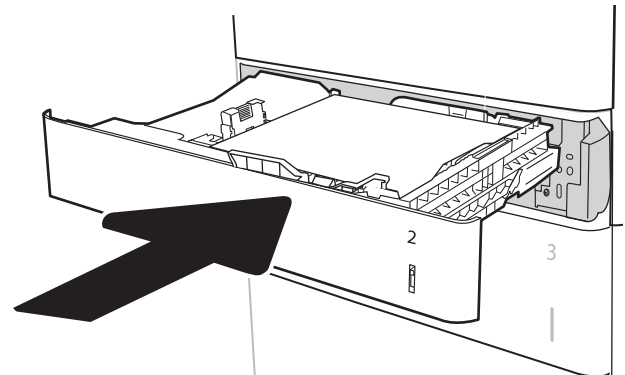

5. Abra a porta direita.

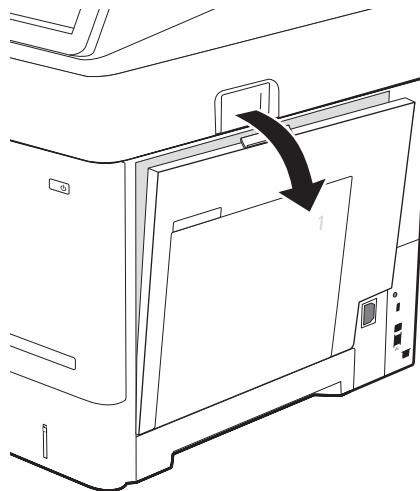

6. Remova o papel preso.

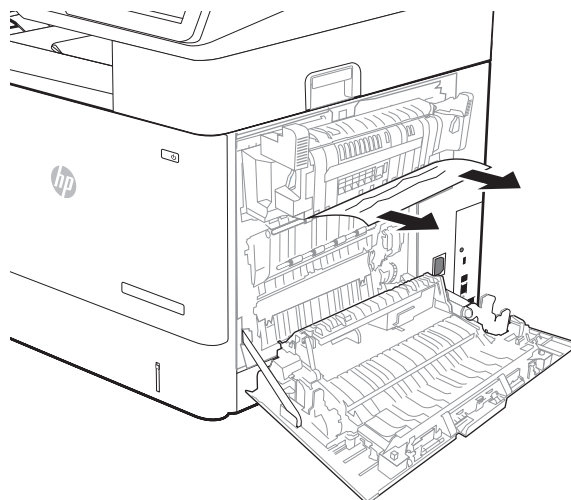

7. Remova o fusor segurando as duas travas laterais e puxando o fusor para fora da impressora.



CUIDADO: O fusível pode estar quente durante o funcionamento da impressora. Espere o fusor esfriar antes de manuseá-lo.

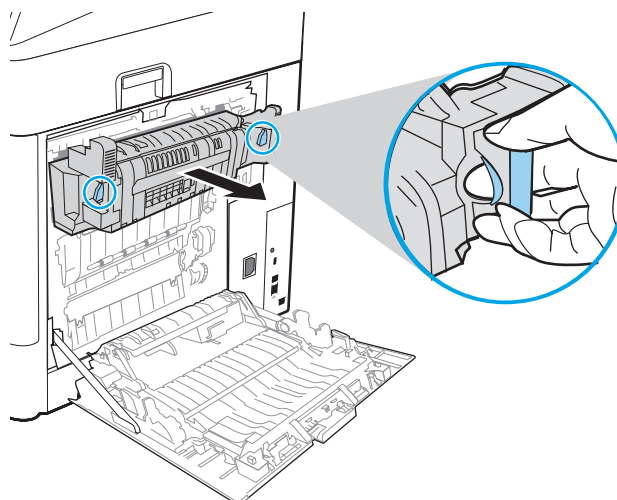

8. Remova todo papel atolado da abertura do fusor.

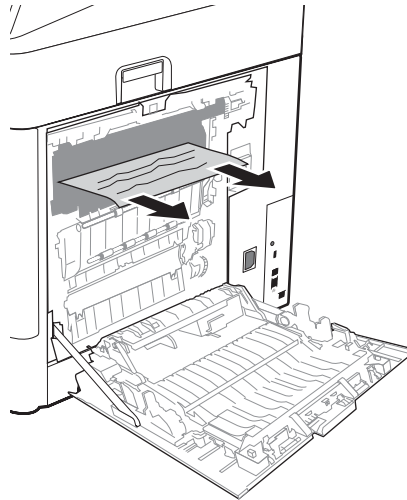

9. Reinstale o fusor.

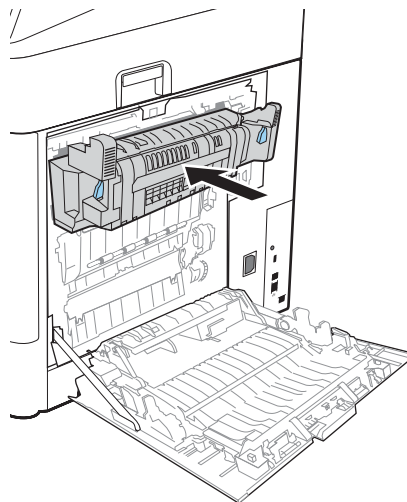

10. Feche a porta da direita.

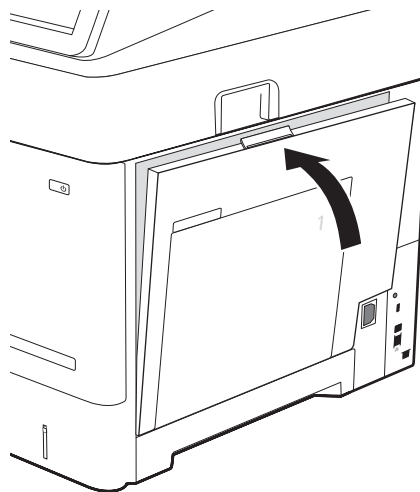

Eliminar congestionamento de papel na bandeja de entrada de alta capacidade para 2.100 folhas (13.A, 13.F)

As informações a seguir descrevem como remover um atolamento de papel na bandeja para 2.100 folhas de alta capacidade. Quando ocorrer um atolamento, o painel de controle exibirá uma das mensagens a seguir e uma animação que auxiliará na eliminação do atolamento.

- **13.AY.XX Atolamento na Bandeja Y**, onde Y é igual ao número da bandeja atribuído à HCI
- **13.FF.EE Congestionamento de porta aberta**

1. Bandeja de entrada de 2.100 folhas de alta capacidade.

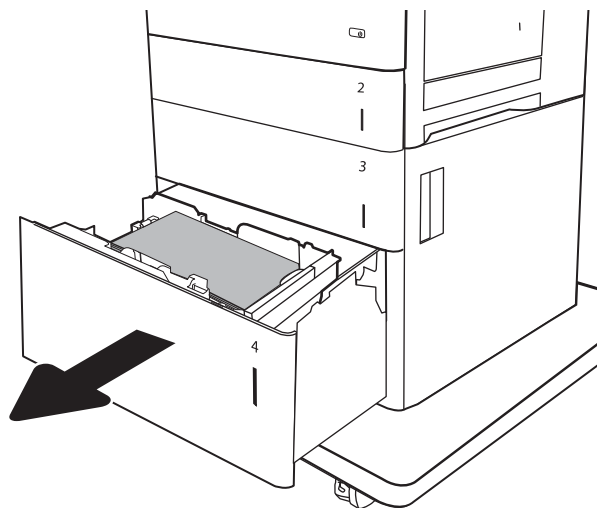

2. Remova e descarte quaisquer folhas danificadas.

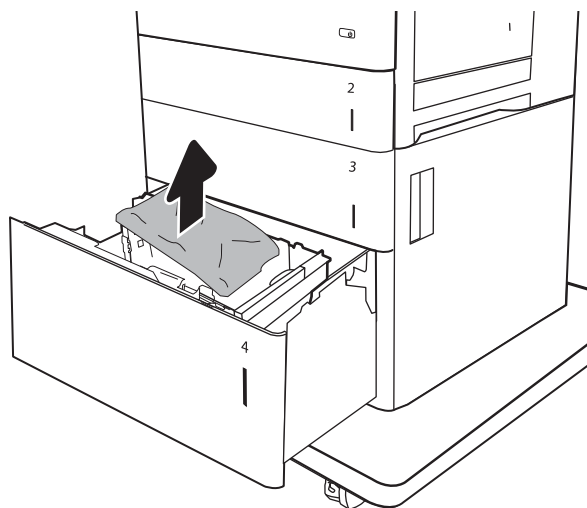

3. Remova o papel da bandeja

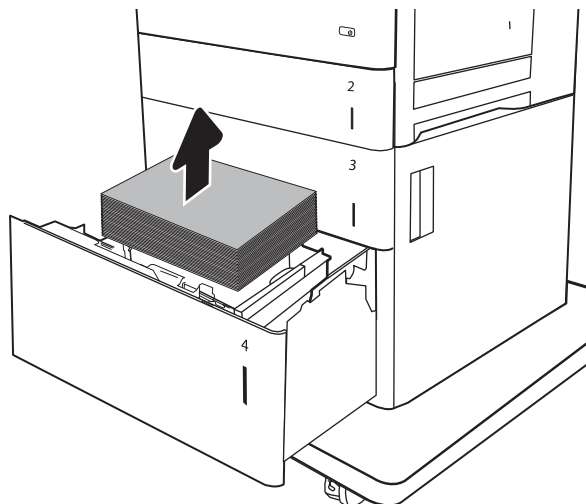

4. Levante a unidade dúplex e puxe-a para removê-la.

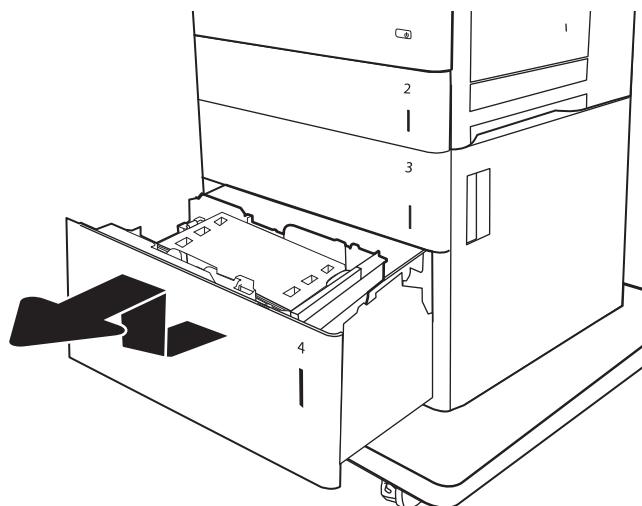

5. Se houver papel congestionado dentro da área de alimentação, puxe para baixo a fim de removê-lo.

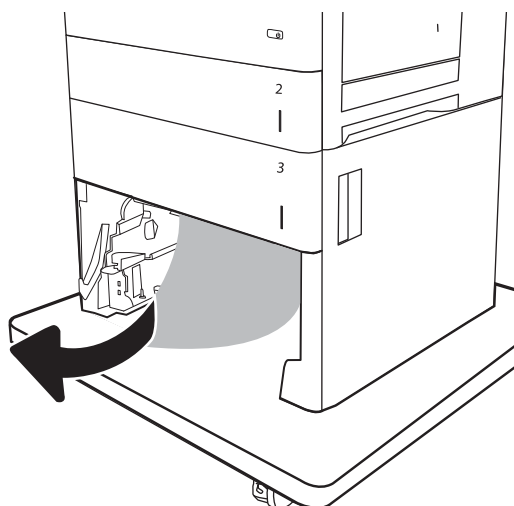

6. Recarregue o papel, depois coloque resmas inteiras de papel na bandeja. A bandeja comporta 2.100 folhas de papel.

NOTA: Para melhores resultados, carregue resmas completas de papel. Não divida as resmas em partes menores.

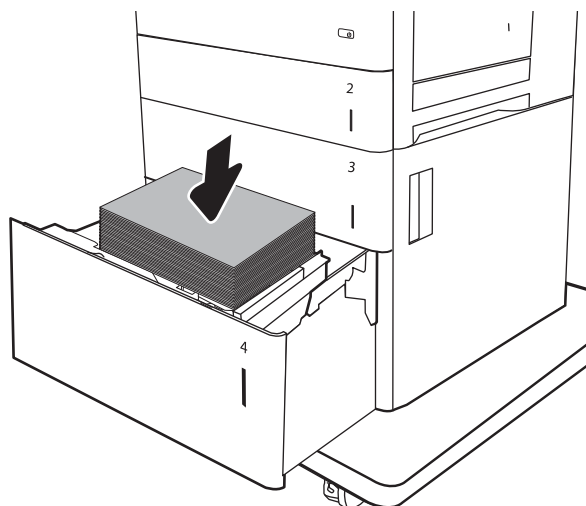

7. Feche a bandeja.

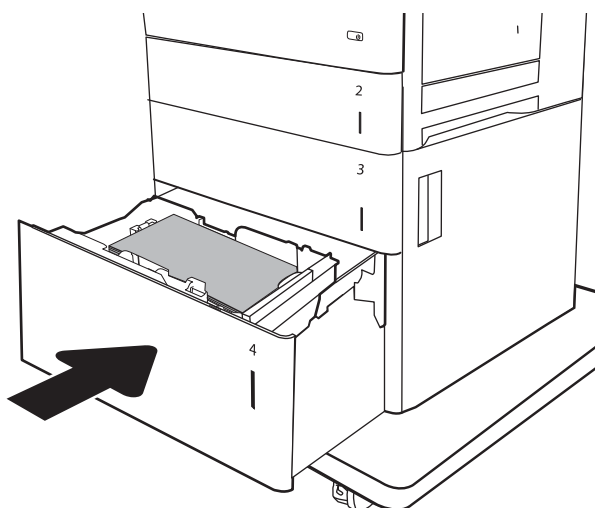

Eliminar congestionamento de papel na porta dianteira e na área do fusor (13.B9, 13.B2, 13.FF)

Use o procedimento a seguir para eliminar atolamentos nas áreas da porta direita, do duplexer e do fusor. Quando ocorrer um atolamento, o painel de controle exibirá uma das mensagens a seguir e uma animação que auxiliará na eliminação do atolamento.

- 13.B2.XX Congestionamento na <tampa ou porta>
- 13.B9.XX Congestionamento no fusor
- 13.FF.EE Congestionamento de porta aberta

⚠ CUIDADO: O fusor esquentou enquanto a impressora está sendo usada. Espere o fusor esfriar antes de eliminar atolamentos.

1. Abra a porta direita.

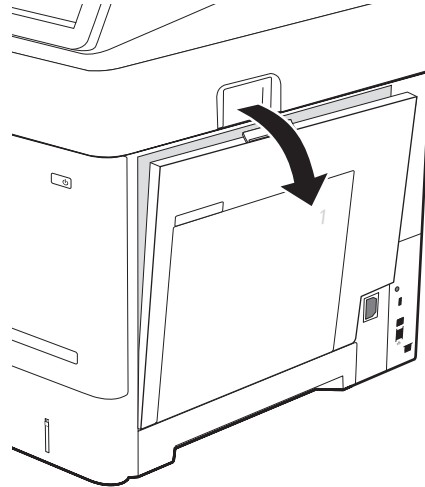

2. Remova o papel preso.

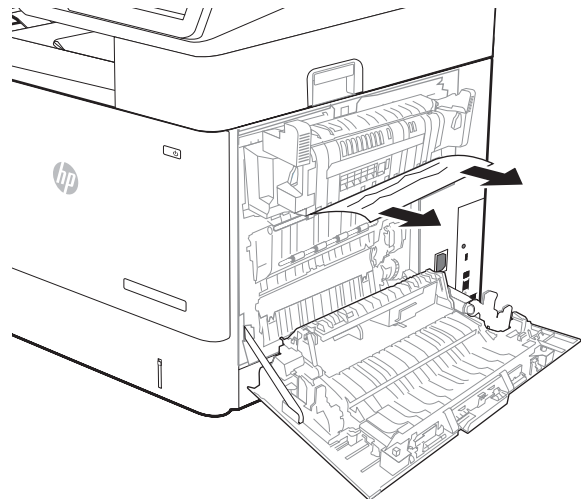

3. Remova o fusor segurando as duas travas laterais e puxando o fusor para fora da impressora.



CUIDADO: O fusível pode estar quente durante o funcionamento da impressora. Espere o fusor esfriar antes de manuseá-lo.

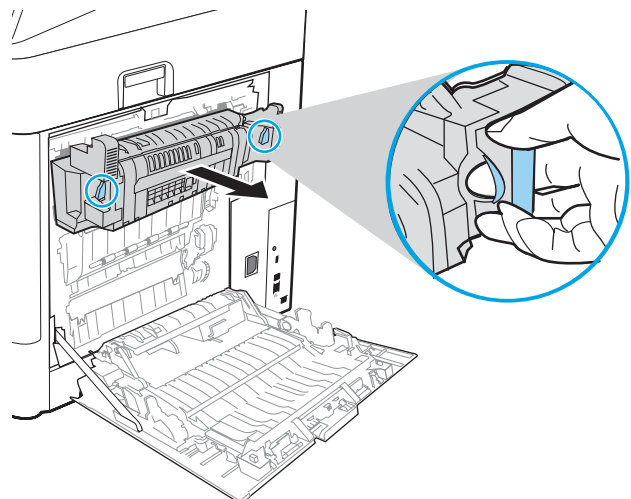

4. Remova todo papel atolado da abertura do fusor.

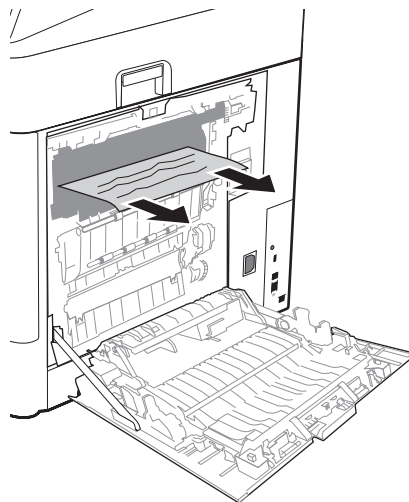

5. Reinstale o fusor.

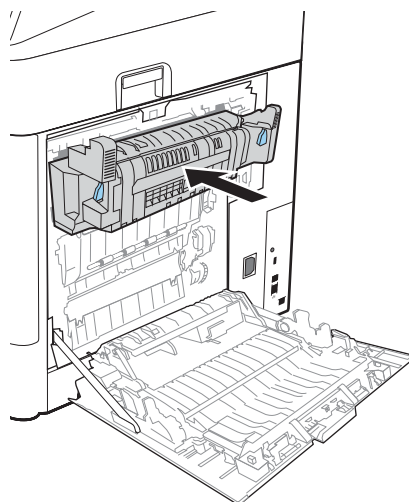

6. Feche a porta da direita.

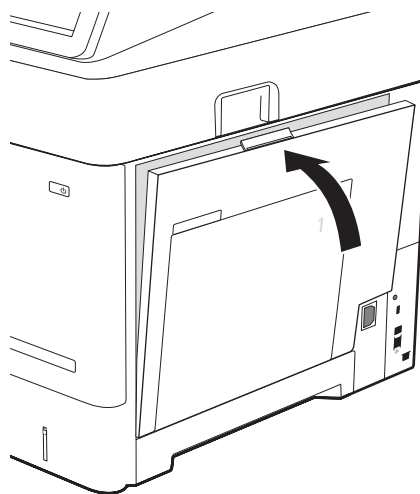

Eliminar atolamentos de papel no compartimento de saída (13.E1)

As informações a seguir descrevem como remover um atolamento de papel no compartimento de saída. Quando ocorrer um congestionamento, o painel de controle exibirá a mensagem a seguir e uma animação que auxiliará na eliminação do congestionamento.

- 13.E1.XX Congestionamento na bandeja de saída padrão

1. Se o papel estiver visível no compartimento de saída, segure a margem superior e remova-a.

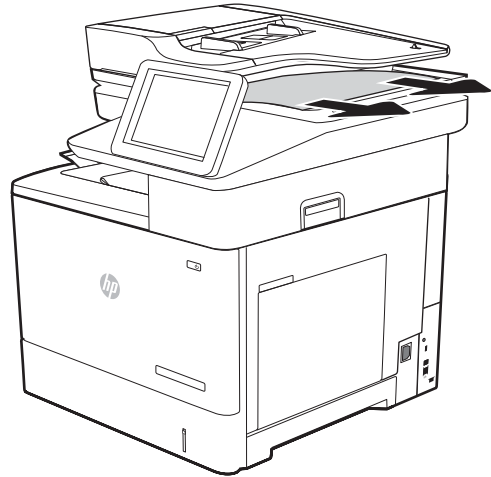

Eliminar congestionamento de papel no duplexador (13.C, 13.D, 13.B)

Use o procedimento a seguir para procurar papel em todos os locais de atolamento possíveis na unidade duplex automática. Quando ocorrer um atolamento, o painel de controle exibirá uma das mensagens de erro a seguir e uma animação que auxiliará na eliminação do atolamento.

- 13.B2.XX Congestionamento na <tampa ou porta>
- 13.CX.XX Atolamento no duplexador
- 13.DX.XX Atolamento no duplexador

1. Abra a porta direita.

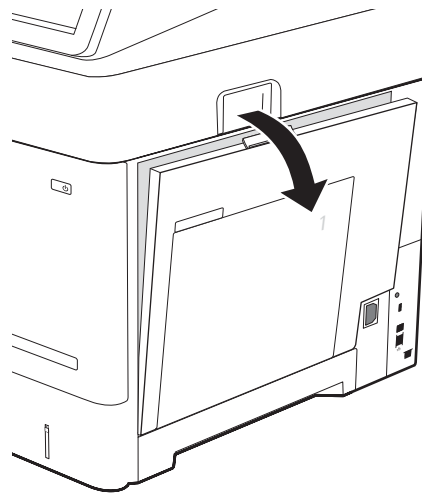

2. Remova o papel preso.

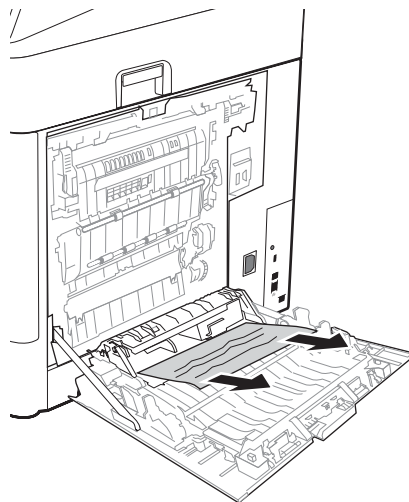

3. Feche a porta direita

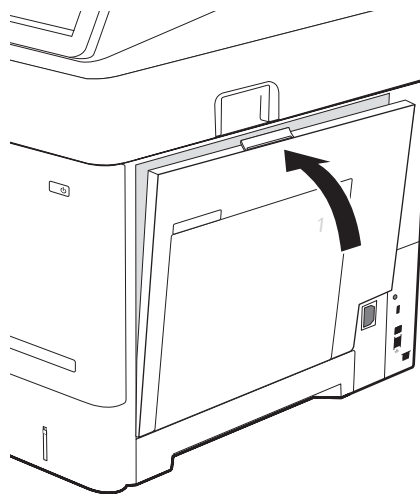

Eliminar congestionamento de papel no alimentador de envelopes (13.A)

Use o procedimento a seguir para eliminar atolamentos no alimentador de envelopes. Quando ocorrer um atolamento, o painel de controle exibirá uma das mensagens a seguir e uma animação que auxiliará na eliminação do atolamento.

- 13.A3.XX Congestionamento na Bandeja 3
- 13.A4.XX Congestionamento na Bandeja 4

1. Puxe completamente a bandeja para fora da impressora e levante-a um pouco.

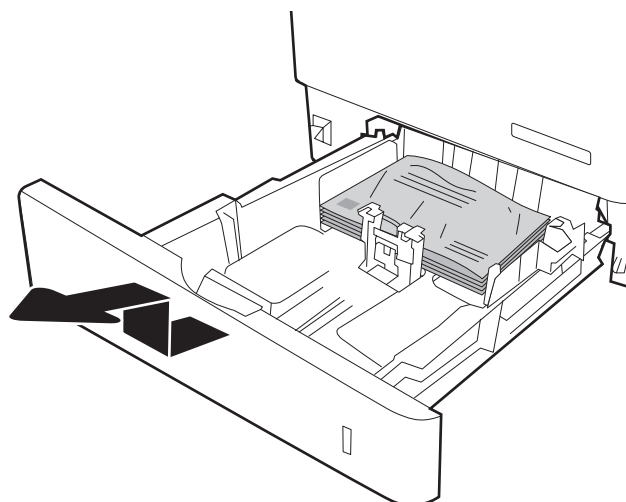

2. Remova da bandeja todos os envelopes atolados ou danificados.

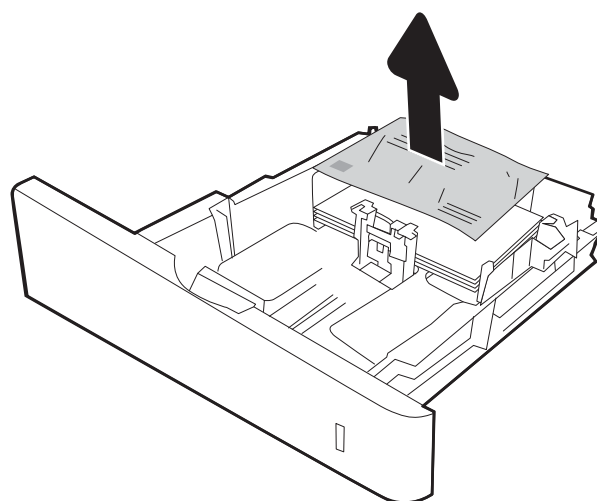

3. Remova qualquer envelope dos cilindros de alimentação de dentro da impressora.

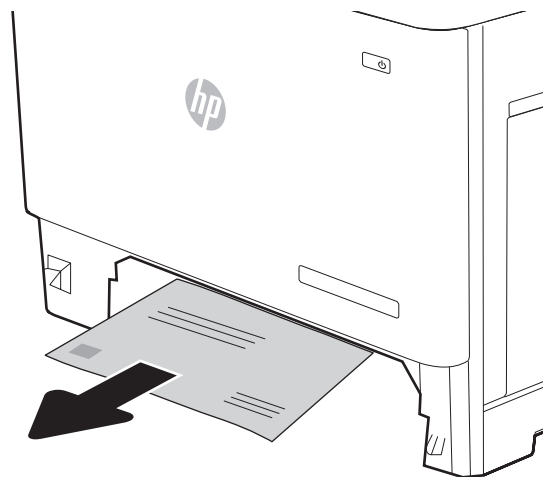

4. Reinsira e feche a bandeja.

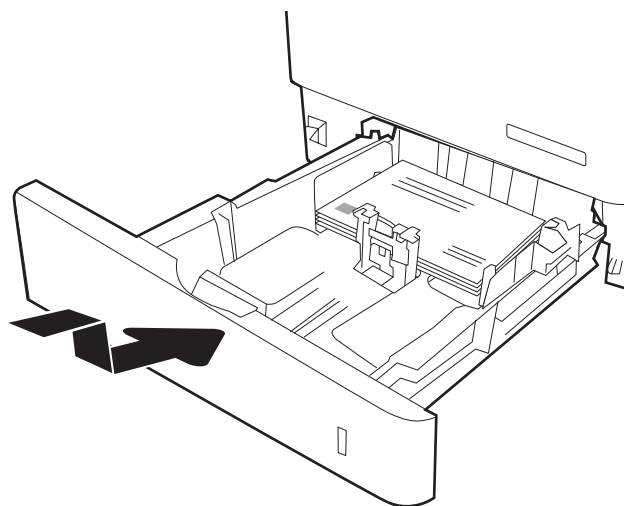

Eliminar congestionamento de papel no Escaninho de grampeamento de 3 compartimentos da HP para 900 folhas (13.E, 13.7)

As informações a seguir descrevem como eliminar o congestionamento de papel no escaninho de grampeamento. Quando ocorrer um atolamento, o painel de controle exibirá uma das mensagens de erro a seguir e uma animação que auxiliará na eliminação do atolamento.

- 13.E1.XX - Congestionamento na bandeja de saída padrão
- 13.70.XX - Congestionamento do MBM

1. Remova o papel congestionado das bandejas.

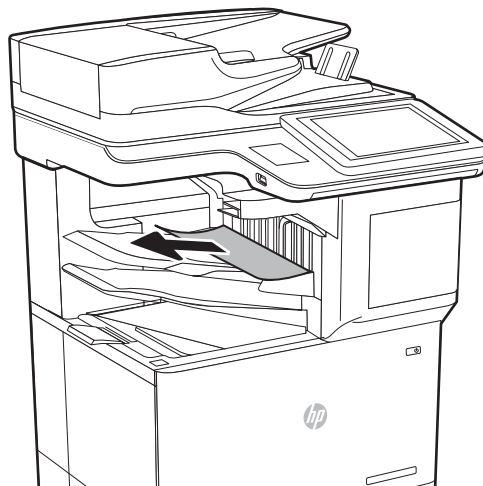

2. Abra a porta de acesso ao congestionamento na parte traseira do escaninho de grampeamento. Se o papel congestionado for visto dentro da porta de acesso à obstrução, puxe-o diretamente para fora para removê-lo.

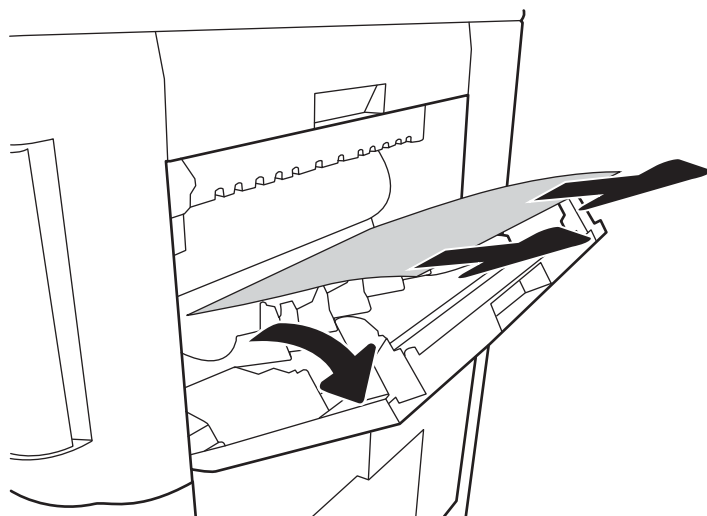

3. Feche a porta de acesso ao congestionamento do escaninho de grampeamento.

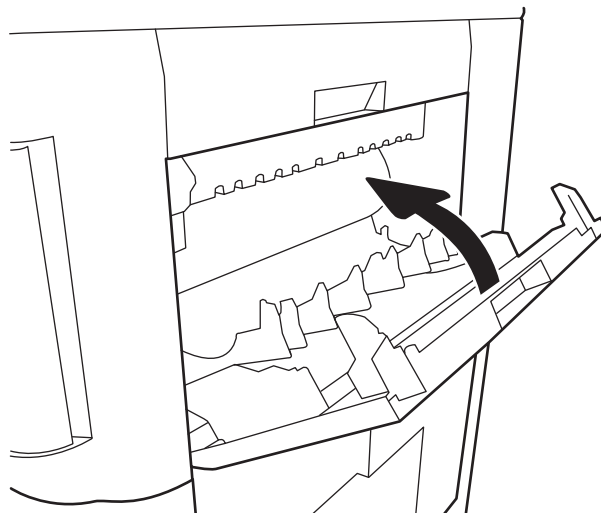

Elimine o congestionamento de grampos (13.8)

As informações a seguir descrevem como remover um congestionamento de grampos no escaninho de grampeamento de 3 compartimentos para 900 folhas. Quando ocorrer um congestionamento, o painel de controle exibirá uma animação que auxiliará na eliminação do congestionamento.

- **13.8 X. XX – Congestionamento do grampeador/empilhador**

1. Abra a porta do grampeador.

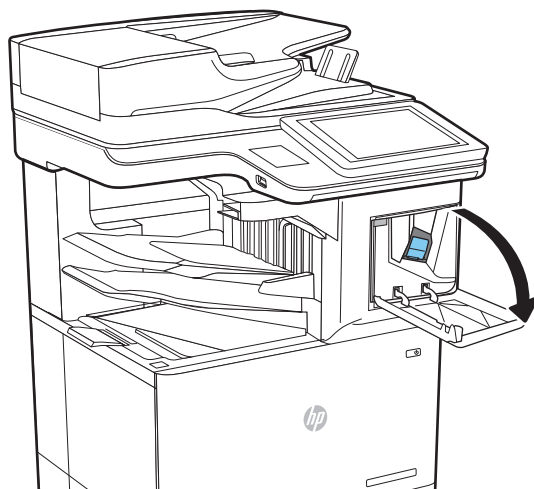

2. Levante a guia colorida do cartucho de grampos e puxe o cartucho para fora.

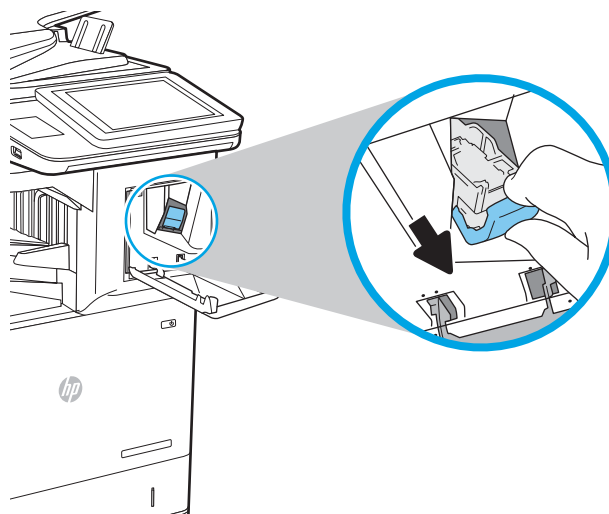

3. Levante a pequena alavanca na parte traseira do cartucho de grampos.

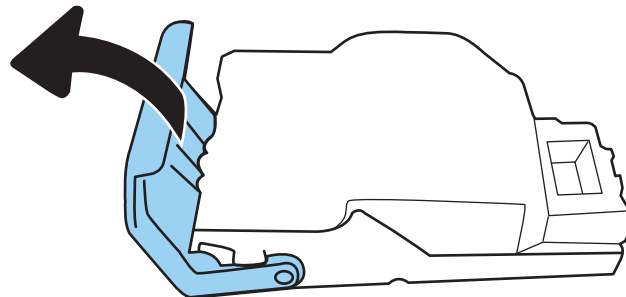

4. Remova os grampos presos.
5. Feche a alavanca na parte traseira do cartucho de grampos. Verifique se ela se encaixa no lugar.

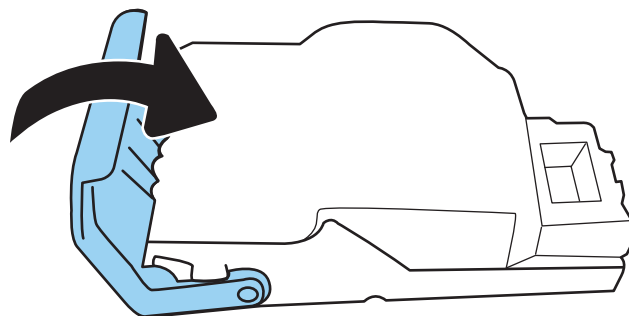

6. Insira o cartucho de grampos no grampeador e empurre a alça colorida até ela travar no lugar.

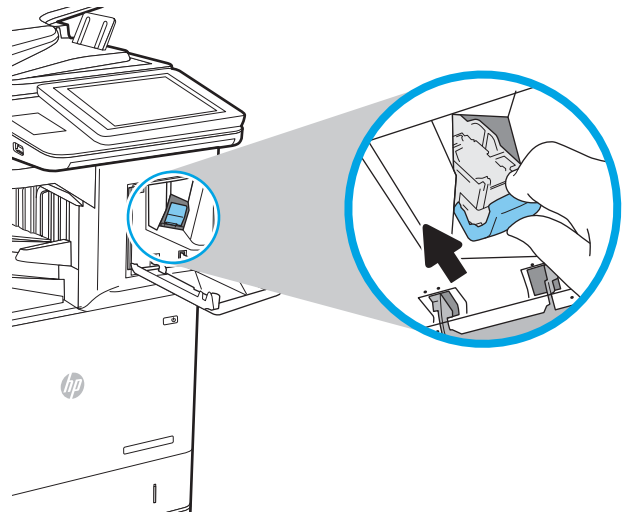

7. Feche a porta do grampeador.

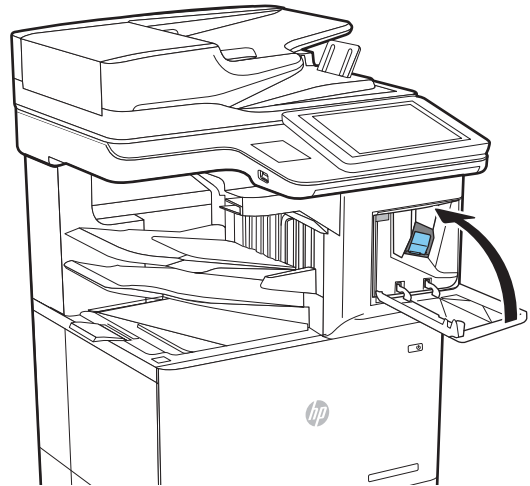

Resolver problemas de qualidade de impressão

Introdução

Use as informações abaixo para solucionar problemas de qualidade de impressão, incluindo problemas na qualidade da imagem.

As etapas de solução de problemas podem ajudar a resolver os defeitos a seguir:

- Páginas em branco
- Páginas pretas
- Papel enrolado
- Faixas claras ou escuras
- Listras claras ou escuras
- Impressão turva
- Fundo cinza ou impressão escura
- Impressão clara
- Toner solto
- Toner ausente
- Pontos de toner dispersos
- Imagens inclinadas
- Manchas
- Riscos

Solução de problemas de qualidade de impressão

Para resolver problemas de qualidade de impressão, tente realizar estas etapas na ordem apresentada.

Atualize o firmware da impressora

Tente atualizar o firmware da impressora. Para obter mais informações, acesse www.hp.com/support e selecione a opção para **Obter software e drivers**. Em seguida, siga os comandos para navegar até a área de download do firmware para a impressora.

Imprimir a partir de outro programa de software

Tente imprimir a partir de outro programa. Se a página for impressa corretamente, o problema está no programa de software usado para imprimir.

Verificar a configuração do tipo de papel do trabalho de impressão

Verifique a configuração de tipo do papel ao imprimir de um programa de software e se as páginas impressas têm manchas, impressão escura ou impressiva, papel enrolado, gotas de toner espalhadas, toner solto ou pequenas áreas sem toner.

Verifique a configuração do tipo de papel na impressora

1. Abra a bandeja.
2. Verifique se a bandeja está carregada com o tipo correto de papel.
3. Feche a bandeja.
4. Siga as instruções do painel de controle para confirmar ou modificar as configurações do tipo de papel da bandeja.

Verificar a configuração do tipo de papel (Windows)

1. No programa de software, selecione a opção **Imprimir**.
2. Selecione a impressora e, em seguida, clique no botão **Propriedades** ou **Preferências**.
3. Clique na guia **Papel/Qualidade**.
4. Na lista suspensa **Tipo de papel**, clique na opção **Mais...**
5. Amplie a lista de opções **O tipo é:** opções.
6. Expanda a categoria de tipos de papel que melhor descreve o seu papel.
7. Selecione a opção para o tipo de papel em uso e clique no botão **OK**.
8. Clique no botão **OK** para fechar a caixa de diálogo **Propriedades do documento**. Na caixa de diálogo **Imprimir**, clique no botão **OK** para imprimir o trabalho.

Verificar a configuração do tipo de papel (macOS)

1. Clique no menu **Arquivo** e na opção **Imprimir**.
2. No menu **Impressora**, selecione a impressora.
3. Por padrão, o driver de impressão exibe o menu **Cópias e páginas**. Abra a lista suspensa de menus e clique no menu **Acabamento**.
4. Selecione um tipo na lista suspensa **Tipo de mídia**.
5. Clique no botão **Imprimir**.

Verificar o status do cartucho de toner

Siga estas etapas para verificar a quantidade estimada remanescente de vida útil do cartucho de toner e, se aplicável, o status de outras peças de manutenção substituíveis.

Etapa um: Imprimir a página de status de suprimentos

1. Na tela Início no painel de controle da impressora, navegue até o aplicativo **Relatórios** e, em seguida, selecione o ícone **Relatórios**.
2. Selecione o menu **Páginas de Configuração/Status**.
3. Selecione **Página de Status dos Suprimentos** e, em seguida, selecione **Imprimir** para imprimir a página.

Etapa 2: verificar o status dos suprimentos;

1. Examine o relatório de status de suprimentos para verificar o percentual de vida útil que resta ao cartucho de toner e, se aplicável, o status de outras peças de manutenção substituíveis.

Podem ocorrer problemas de qualidade de impressão ao usar um cartucho de toner que está próximo do fim previsto. O produto indica quando o nível de um suprimento está muito baixo. Após o nível de um suprimento HP atingir um limite muito baixo, a garantia de proteção premium da HP para esse suprimento é dada como encerrada.

Não é necessário substituir o cartucho de toner nesse momento, a menos que a qualidade de impressão não seja mais aceitável. É recomendável ter um cartucho de substituição disponível quando a qualidade de impressão não for mais aceitável.

Se você perceber que precisa substituir um cartucho de toner ou outras peças de manutenção substituíveis, a página de status de suprimentos lista o número de peças originais HP.

2. Verifique se você está utilizando um cartucho original HP.

Um cartucho de toner HP genuíno tem a palavra "HP" gravada ou possui o logotipo da HP. Para obter mais informações sobre como identificar cartuchos HP, acesse www.hp.com/go/learnaboutesupplies.

Imprima uma página de limpeza

Durante o processo de impressão, papel, toner e partículas de pó podem se acumular dentro da impressora e causar problemas de qualidade de impressão tal como manchas e respingos de toner, sujeiras, faixas, linhas ou marcas repetitivas.

Siga estas etapas para limpar o caminho do papel na impressora.

1. Na tela Início no painel de controle da impressora, navegue até o aplicativo [Ferramentas de Suporte](#) e, em seguida, selecione o ícone [Ferramentas de Suporte](#).
2. Selecione os seguintes menus:
 - a. [Manutenção](#)
 - b. [Calibração/limpeza](#)
 - c. [Página de limpeza](#)
3. Selecione [Imprimir](#) para imprimir a página.

Uma mensagem **Limpando...** é exibida no painel de controle da impressora. O processo de limpeza leva alguns minutos para ser concluído. Não desligue a impressora até que o processo de limpeza termine. Após a conclusão, descarte a página impressa.

Inspecionar visualmente o cartucho de toner

 **NOTA:** Se a porta de acesso à área do cartucho estiver travada, entre em contato com seu provedor de serviços gerenciados para obter assistência para destravar a porta.

Siga estes passos para inspecionar cada cartucho de toner.

1. Remova o cartucho de toner da impressora e verifique se a fita de proteção foi retirada.
2. Verifique se há danos no chip da memória.
3. Examine a superfície do tambor de imagem verde.

⚠ CUIDADO: Não toque no tambor de imagem. Impressões digitais no tambor de imagem podem causar problemas na qualidade de impressão.

4. Se houver algum arranhão, impressão digital ou outro dano no tambor de imagem, substitua o cartucho de toner.
5. Reinstale o cartucho de toner e imprima algumas páginas para ver se o problema foi resolvido.

Verificar o papel e o ambiente de impressão

Etapa um: Usar papel que atenda às especificações da HP

Alguns problemas de qualidade de impressão surgem com o uso de papel que não atende às especificações da HP.

- Sempre use um tipo e uma gramatura de papel aceitos pela impressora.
- Use papel de boa qualidade e sem cortes, rasgos, manchas, partículas soltas, poeira, rugas, lacunas e bordas enroladas ou curvas.
- Use papel que não tenha sido usado para impressão anteriormente.
- Use papel que não contenha material metálico, como glitter.
- Use papel desenvolvido para impressoras a laser. Não use papel destinado somente a impressoras jato de tinta.
- Não use papel excessivamente áspero. Usar papel mais liso geralmente resulta em melhor qualidade de impressão.

Etapa dois: Verificar o ambiente

O ambiente pode afetar diretamente a qualidade de impressão e é uma causa comum para problemas de qualidade de impressão e de alimentação de papel. Tente estas soluções:

- Posicione a impressora longe de locais abertos, como janelas e portas abertas ou saídas de ar condicionado.
- Assegure-se que a impressora não esteja exposta a temperaturas nem umidade fora de das especificações técnicas da impressora.
- Não coloque a impressora em um espaço confinado, como um armário.
- Coloque a impressora em uma superfície firme e plana.
- Remova qualquer coisa que esteja bloqueando as ventoinhas da impressora. A impressora requer um bom fluxo de ar em todos os lados, incluindo a parte superior.
- Proteja a impressora de fragmentos suspensos no ar, vapor, graxa ou de qualquer outro elemento que possa deixar resíduos no seu interior.

Etapa três: Configurar o alinhamento da bandeja individual

Siga estas etapas quando texto ou imagens não estiverem centralizados ou alinhados corretamente na página impressa ao imprimir de bandejas específicas.

1. Na tela Início do painel de controle da impressora, navegue até o aplicativo [Configurações](#) e, em seguida, selecione o ícone [Configurações](#).
2. Selecione os seguintes menus:
 - a. [Copiar/Imprimir](#) ou [Imprimir](#)
 - b. [Qualidade de impressão](#)
 - c. [Registro de imagem](#)
3. Selecione [Bandeja](#) e, em seguida, selecione a bandeja que será ajustada.
4. Selecione o botão [Imprimir página de teste](#) e siga as instruções nas páginas impressas.
5. Selecione o botão [Imprimir página de teste](#) para verificar os resultados e faça os ajustes, se necessário.
6. Selecione [Concluído](#) para salvar as novas configurações.

Tentar um driver de impressão diferente

Tente usar um driver de impressão diferente se você estiver imprimindo a partir de um programa de software e se as páginas impressas apresentarem linhas inesperadas nos gráficos, texto ausente, gráficos ausentes, formatação incorreta ou fontes substituídas.

Faça o download de qualquer um dos drivers a seguir no site da HP. www.hp.com/support/ljE6265mfp, www.hp.com/support/ljE62665mfp ou www.hp.com/support/ljE62675mfp.

Driver HP PCL 6 V3	Este driver de impressão específico da impressora oferece suporte para os sistemas operacionais Windows 7 e mais novos compatíveis com drivers da versão 3. Para obter uma lista com os sistemas operacionais compatíveis, vá para www.hp.com/go/support .
Driver HP PCL-6 V4	Esse driver de impressão específico do produto oferece suporte para os sistemas operacionais Windows 8 e mais novos compatíveis com drivers da versão 4. Para obter uma lista com os sistemas operacionais compatíveis, acesse www.hp.com/go/support .
Driver HP UPD PS	<ul style="list-style-type: none"> • Recomendado para impressão com programas de software Adobe® ou com outros programas de software com muitos em gráficos • Oferece suporte para impressão partindo das necessidades de emulação postscript ou para suporte de fontes de flash postscript
HP UPD PCL 6	<ul style="list-style-type: none"> • Recomendado para impressão em todos os ambientes Windows • Oferece melhor velocidade, qualidade de impressão e suporte em geral a recursos de impressoras para a maioria dos usuários • Desenvolvido para uso com a Graphic Device Interface (GDI) do Windows para a melhor velocidade em ambientes Windows • Talvez ele não seja totalmente compatível com programas de software personalizados e de terceiros baseados no PCL 5

Melhorar a qualidade da imagem de cópia

Se a impressora estiver com problemas na qualidade da cópia, tente as seguintes soluções na ordem apresentada para resolver o problema.

- [Verifique se o vidro do scanner está sujo e manchado](#)
- [Calibração do scanner](#)
- [Verificar configurações de papel](#)
- [Verificar as configurações de ajuste de imagem](#)
- [Otimizar a qualidade da cópia para texto ou imagens](#)
- [Cópia margem a margem](#)

Tente estas etapas simples primeiro:

- Use o scanner de mesa em vez do alimentador de documentos.
- Utilize originais de alta qualidade.
- Ao usar o alimentador de documentos, coloque o documento original no alimentador corretamente usando as guias de papel para impedir imagens pouco claras ou distorcidas.

Se o problema ainda existir, tente estas soluções adicionais. Se elas não corrigirem o problema, consulte "Aprimorar a qualidade da impressão" para obter outras soluções.

Verifique se o vidro do scanner está sujo e manchado

Com o tempo, partículas podem se acumular no vidro e na tampa plástica traseira do scanner e, como resultado, afetar o desempenho. Use o procedimento a seguir para limpar o scanner se as páginas impressas tiverem riscos, linhas indesejadas, pontos pretos, qualidade de impressão ruim ou texto pouco claro.

1. Pressione o botão Liga/Desliga para desligar a impressora e depois desconecte o cabo de alimentação do aparelho.

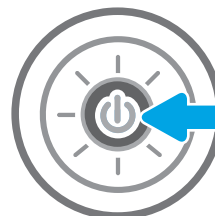

2. Abra a tampa do scanner.

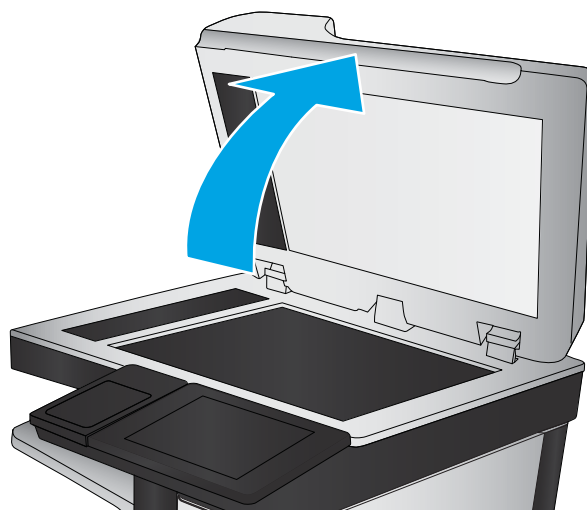

3. Use um pano macio ou uma esponja umedecida em produto de limpeza de vidros não abrasivo para limpar o vidro do scanner e as tiras de alimentação do documento.

CUIDADO: Não use abrasivos, acetona, benzeno, amônia, álcool etílico ou tetracloreto de carbono em nenhuma parte da impressora, pois poderão danificá-la. Não coloque líquidos diretamente no vidro ou no cilindro. Eles poderão vazar e danificar a impressora.

NOTA: Caso você tenha problemas com listras nas cópias quando estiver usando o alimentador de documentos, certifique-se de limpar a pequena faixa de vidro no lado esquerdo do scanner.

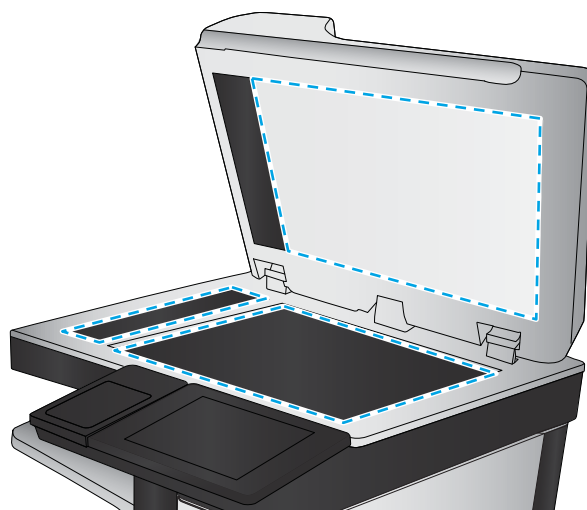

4. Seque o vidro e as peças plásticas com uma camurça ou uma esponja de celulose para evitar manchas.
5. Conecte o cabo de alimentação a uma tomada e pressione o botão Liga/Desliga para ligar a impressora.

Calibração do scanner

Se a imagem copiada não estiver posicionada corretamente na página, siga estas etapas para calibrar o scanner.

 **NOTA:** Ao usar o alimentador de documentos, não se esqueça de ajustar as guias na bandeja de entrada para que fiquem contra o documento original.

1. Na tela Início no painel de controle da impressora, navegue até o aplicativo [Ferramentas de Suporte](#) e, em seguida, selecione o ícone [Ferramentas de Suporte](#).
2. Abra os seguintes menus:

- a. [Manutenção](#)
 - b. [Calibração/limpeza](#)
 - c. [Calibrar scanner](#)
3. Pressione o botão [Iniciar](#) para iniciar o processo de calibração. Siga as mensagens na tela.
 4. Aguarde a calibração da impressora e, em seguida, tente copiar novamente.

Verificar configurações de papel

Siga estas etapas se as páginas copiadas tiverem manchas, impressão borrada ou escura, papel enrolado ou áreas de vazamento de pigmento.

Verifique as opções de seleção de papel

1. Na tela Início no painel de controle da impressora, selecione [Copiar](#).
2. Selecione [Opções](#) e, em seguida, role até e selecione [Seleção de papel](#).
3. Selecione o [Tamanho do papel](#) e depois uma das opções predefinidas.
4. Selecione o [Tipo de papel](#) e depois uma das opções predefinidas.
5. Selecione o [Tipo de papel](#) e depois uma das opções predefinidas.
6. Selecione o [Concluído](#) para salvar as opções de seleção de papel.

Verificar as configurações de ajuste de imagem

Ajuste essas configurações adicionais para melhorar a qualidade da cópia.

- **Nitidez:** Clareie ou suavize a imagem. Por exemplo, aumentar a nitidez pode definir melhor o texto, mas diminuí-la pode tornar as fotos perfeitas.
 - **Intensidade:** Aumente ou diminua a quantidade de branco e preto nas cores de imagens digitalizadas.
 - **Contraste:** Aumente ou diminua a diferença entre a cor mais clara e a mais escura na página.
 - **Limpeza de segundo plano:** Remova cores esmaecidas do fundo das imagens digitalizadas. Por exemplo, se o documento original for impresso em papel colorido, use esse recurso para clarear o fundo sem afetar o escurecimento da imagem.
 - **Tom automático:** Disponível somente para impressoras de fluxo. A impressora ajusta automaticamente as configurações [Eskuridão](#), [Contraste](#) e [Limpeza de fundo](#) para os valores mais apropriados no documento digitalizado.
1. Na tela Início no painel de controle da impressora, selecione [Copiar](#).
 2. Selecione [Opções](#) e role até e selecione [Ajuste da imagem](#).
 3. Ajuste os controles deslizantes para definir os níveis e selecione o botão [Concluído](#).
 4. Selecione [Copiar](#) para iniciar o trabalho de cópia.



NOTA: Essas configurações são temporárias. Após a conclusão do trabalho, a impressora retorna às configurações padrão.

Otimizar a qualidade da cópia para texto ou imagens

Otimize o trabalho de cópia para o tipo de imagem sendo copiada: texto, gráfico ou fotos.

1. Na tela Início no painel de controle da impressora, selecione [Copiar](#).
2. Selecione [Opções](#) e depois [Otimizar Texto/Imagem](#).
3. Selecione uma das opções predefinidas.
4. Selecione [Copiar](#) para iniciar o trabalho de cópia.

 **NOTA:** Essas configurações são temporárias. Após a conclusão do trabalho, a impressora retorna às configurações padrão.

Cópia margem a margem

Use esse recurso para evitar sombras que podem aparecer ao longo das margens das cópias quando o documento original é impresso próximo às margens.

1. Na tela Início no painel de controle da impressora, selecione [Copiar](#).
2. Selecione [Opções](#) e depois [Edge-To-Edge](#).
3. Selecione a opção [Saída borda a borda](#) se o documento original for impresso próximo às bordas do papel.
4. Selecione [Copiar](#) para iniciar o trabalho de cópia.

Melhorar a qualidade da imagem de digitalização

- [Verifique se o vidro do scanner está sujo e manchado](#)
- [Verificar configurações de resolução](#)
- [Verificar as configurações de ajuste de imagem](#)
- [Otimizar a qualidade da digitalização para texto ou imagens](#)
- [Verificar as configurações de qualidade da saída](#)

Tente estas etapas simples primeiro:

- Use o scanner de mesa em vez do alimentador de documentos.
- Utilize originais de alta qualidade.
- Ao usar o alimentador de documentos, coloque o documento original no alimentador corretamente usando as guias de papel para impedir imagens pouco claras ou distorcidas.

Se o problema ainda existir, tente estas soluções adicionais. Se elas não corrigirem o problema, consulte "Aprimorar a qualidade da impressão" para obter outras soluções.

Verifique se o vidro do scanner está sujo e manchado

Com o tempo, partículas podem se acumular no vidro e na tampa plástica traseira do scanner e, como resultado, afetar o desempenho. Use o procedimento a seguir para limpar o scanner se as páginas impressas tiverem riscos, linhas indesejadas, pontos pretos, qualidade de impressão ruim ou texto pouco claro.

1. Pressione o botão Liga/Desliga para desligar a impressora e depois desconecte o cabo de alimentação do aparelho.

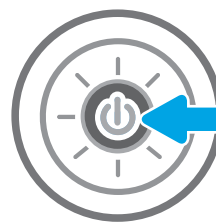

2. Abra a tampa do scanner.

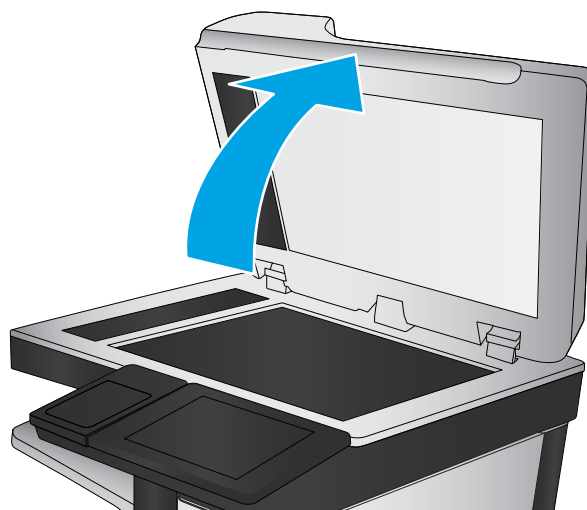

3. Use um pano macio ou uma esponja umedecida em produto de limpeza de vidros não abrasivo para limpar o vidro do scanner e as tiras de alimentação do documento.

CUIDADO: Não use abrasivos, acetona, benzeno, amônia, álcool etílico ou tetracloreto de carbono em nenhuma parte da impressora, pois poderão danificá-la. Não coloque líquidos diretamente no vidro ou no cilindro. Eles poderão vazar e danificar a impressora.

NOTA: Caso você tenha problemas com listras nas cópias quando estiver usando o alimentador de documentos, certifique-se de limpar a pequena faixa de vidro no lado esquerdo do scanner.

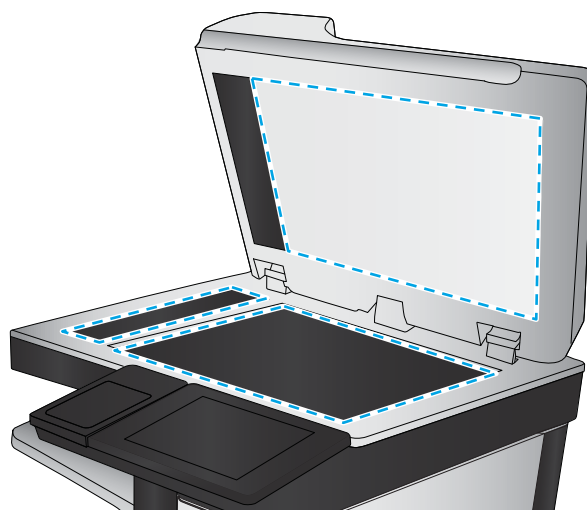

4. Seque o vidro e as peças plásticas com uma camurça ou uma esponja de celulose para evitar manchas.
5. Conecte o cabo de alimentação a uma tomada e pressione o botão Liga/Desliga para ligar a impressora.

Verificar configurações de resolução

 **NOTA:** Definir a resolução para um valor alto aumenta o tamanho do arquivo e o tempo de digitalização.

Siga estas etapas para ajustar a configuração de resolução:

1. Na tela Início no painel de controle da impressora, selecione [Digitalizar](#).
2. Selecione um dos recursos a seguir para digitalizar:
 - [Digitalizar para e-mail](#)
 - [Digitalizar para pasta da rede](#)

- [Digitalizar para unidade USB](#)
 - [Digitalizar para SharePoint®](#)
3. Selecione [Opções](#) e depois [Tipo de arquivo e resolução](#).
 4. Selecione uma das opções de [Resolução](#) predefinidas e depois [Concluído](#).
 5. Selecione [Enviar](#) ou [Salvar](#) iniciar a digitalização.

Verificar as configurações de ajuste de imagem

Ajuste essas configurações adicionais para melhorar a qualidade da digitalização:

- **Nitidez:** Clareie ou suavize a imagem. Por exemplo, aumentar a nitidez pode definir melhor o texto, mas diminuí-la pode tornar as fotos perfeitas.
- **Intensidade:** Aumente ou diminua a quantidade de branco e preto nas cores de imagens digitalizadas.
- **Contraste:** Aumente ou diminua a diferença entre a cor mais clara e a mais escura na página.
- **Limpeza de segundo plano:** Remova cores esmaecidas do fundo das imagens digitalizadas. Por exemplo, se o documento original for impresso em papel colorido, use esse recurso para clarear o fundo sem afetar o escurecimento da imagem.
- **Tom automático:** Disponível somente para impressoras de fluxo. A impressora ajusta automaticamente as configurações [Escurecimento](#), [Contraste](#) e [Limpeza de fundo](#) para os valores mais apropriados no documento digitalizado.

1. Na tela Início no painel de controle da impressora, selecione [Digitalizar](#).
2. Selecione um dos recursos a seguir para digitalizar:
 - [Digitalização para e-mail](#)
 - [Digitalizar para pasta da rede](#)
 - [Digitalizar para unidade USB](#)
 - [Digitalizar para armazenamento de trabalhos](#)
 - [Digitalizar para SharePoint®](#)
3. Selecione [Opções](#) e depois [Ajuste da imagem](#).
4. Ajuste os controles deslizantes para definir os níveis e selecione o botão [Concluído](#).
5. Selecione [Enviar](#) ou [Salvar](#) iniciar a digitalização.

 **NOTA:** Essas configurações são temporárias. Após a conclusão do trabalho, a impressora retorna às configurações padrão.

Otimizar a qualidade da digitalização para texto ou imagens

Otimize o trabalho de digitalização para o tipo de imagem sendo digitalizada: texto, gráfico ou fotos.

1. Na tela Início no painel de controle da impressora, selecione [Digitalizar](#).
2. Selecione um dos recursos a seguir para digitalizar:

- [Digitalização para e-mail](#)
 - [Digitalizar para pasta da rede](#)
 - [Digitalizar para unidade USB](#)
 - [Digitalizar para armazenamento de trabalhos](#)
 - [Digitalizar para SharePoint®](#)
3. Selecione [Opções](#) e depois [Otimizar Texto/Imagem](#).
 4. Selecione uma das opções predefinidas.
 5. Selecione [Enviar](#) ou [Salvar](#) iniciar a digitalização.



NOTA: Essas configurações são temporárias. Após a conclusão do trabalho, a impressora retorna às configurações padrão.

Verificar as configurações de qualidade da saída

Essa configuração ajusta o nível de compactação quando o arquivo é salvo. Para obter a mais alta qualidade, selecione a configuração mais alta.

1. Na tela Início no painel de controle da impressora, selecione [Digitalizar](#).
2. Selecione um dos recursos a seguir para digitalizar:
 - [Digitalizar para e-mail](#)
 - [Digitalizar para pasta da rede](#)
 - [Digitalizar para unidade USB](#)
 - [Digitalizar para SharePoint®](#)
3. Selecione [Opções](#) e depois [Tipo de arquivo e resolução](#).
4. Selecione uma das opções de [Qualidade e Tamanho do Arquivo](#) predefinidas e depois [Concluído](#).
5. Selecione [Enviar](#) ou [Salvar](#) iniciar a digitalização.

Melhorar a qualidade da imagem do fax

Se a impressora apresentar problemas de qualidade de fax, tente as seguintes soluções na ordem indicada para resolver o problema.

- [Verifique se o vidro do scanner está sujo e manchado](#)
- [Verificar as configurações de resolução de envio de fax](#)
- [Verificar as configurações de ajuste de imagem](#)
- [Otimizar a qualidade do fax para texto ou imagens](#)
- [Verificar as configurações de correção de erro](#)
- [Verificar a configuração de ajuste à página](#)
- [Envie para outro aparelho de fax](#)
- [Verifique o aparelho de fax do remetente](#)

Tente estas etapas simples primeiro:

- Use o scanner de mesa em vez do alimentador de documentos.
- Utilize originais de alta qualidade.
- Ao usar o alimentador de documentos, coloque o documento original no alimentador corretamente usando as guias de papel para impedir imagens pouco claras ou distorcidas.

Se o problema ainda existir, tente estas soluções adicionais. Se elas não corrigirem o problema, consulte "Aprimorar a qualidade da impressão" para obter outras soluções.

Verifique se o vidro do scanner está sujo e manchado

Com o tempo, partículas podem se acumular no vidro e na tampa plástica traseira do scanner e, como resultado, afetar o desempenho. Use o procedimento a seguir para limpar o scanner se as páginas impressas tiverem riscos, linhas indesejadas, pontos pretos, qualidade de impressão ruim ou texto pouco claro.

1. Pressione o botão Liga/Desliga para desligar a impressora e depois desconecte o cabo de alimentação do aparelho.

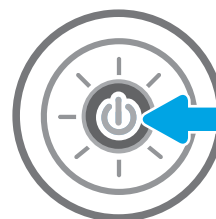

- Abra a tampa do scanner.

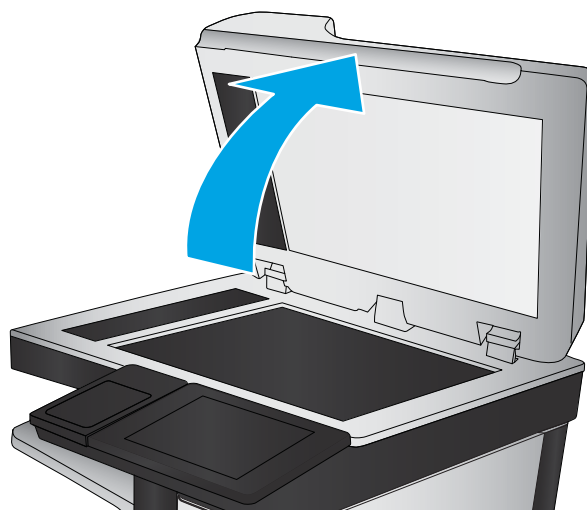

- Use um pano macio ou uma esponja umedecida em produto de limpeza de vidros não abrasivo para limpar o vidro do scanner e as tiras de alimentação do documento.

CUIDADO: Não use abrasivos, acetona, benzeno, amônia, álcool etílico ou tetracloreto de carbono em nenhuma parte da impressora, pois poderão danificá-la. Não coloque líquidos diretamente no vidro ou no cilindro. Eles poderão vazar e danificar a impressora.

NOTA: Caso você tenha problemas com listras nas cópias quando estiver usando o alimentador de documentos, certifique-se de limpar a pequena faixa de vidro no lado esquerdo do scanner.

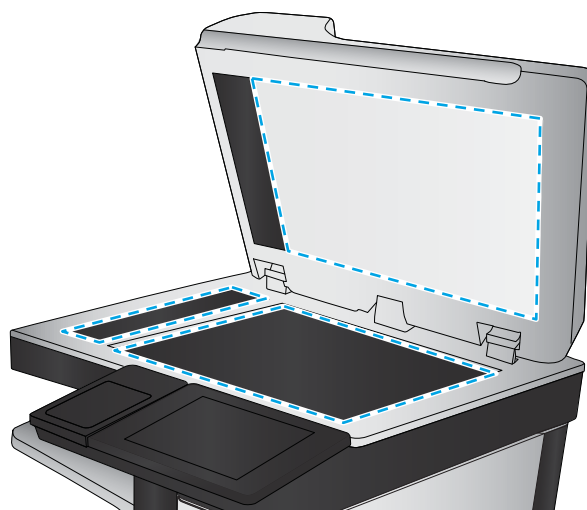

- Seque o vidro e as peças plásticas com uma camurça ou uma esponja de celulose para evitar manchas.
- Conecte o cabo de alimentação a uma tomada e pressione o botão Liga/Desliga para ligar a impressora.

Verificar as configurações de resolução de envio de fax

Siga estas etapas para ajustar a resolução de faxes enviados.



NOTA: Aumentar a resolução também aumenta o tamanho do fax e o tempo de envio.

- Na tela Início no painel de controle da impressora, selecione **Fax**.
- Selecione **Opções**.
- No painel Opções, role e selecione **Resolução**.
- Selecione uma das opções predefinidas e depois **Enviar** para enviar o fax.

Verificar as configurações de ajuste de imagem

Ajuste estas configurações adicionais para melhorar a qualidade de envio de fax:

- **Nitidez:** Clareie ou suavize a imagem. Por exemplo, aumentar a nitidez pode definir melhor o texto, mas diminuí-la pode tornar as fotos perfeitas.
 - **Intensidade:** Aumente ou diminua a quantidade de branco e preto nas cores de imagens digitalizadas.
 - **Contraste:** Aumente ou diminua a diferença entre a cor mais clara e a mais escura na página.
 - **Limpeza de segundo plano:** Remova cores esmaecidas do fundo das imagens digitalizadas. Por exemplo, se o documento original for impresso em papel colorido, use esse recurso para clarear o fundo sem afetar o escurecimento da imagem.
 - **Tom automático:** Disponível somente para impressoras de fluxo. A impressora ajusta automaticamente as configurações **Escurecimento**, **Contraste** e **Limpeza de fundo** para os valores mais apropriados no documento digitalizado.
1. Na tela Início no painel de controle da impressora, selecione **Fax**.
 2. Selecione **Opções**.
 3. No painel Opções, role e selecione **Ajuste de imagem**.
 4. Ajuste os controles deslizantes para definir os níveis e selecione o botão **Concluído**.
 5. Clique em **Enviar** para enviar o fax.

 **NOTA:** Essas configurações são temporárias. Após a conclusão do trabalho, a impressora retorna às configurações padrão.

Otimizar a qualidade do fax para texto ou imagens

Otimize o trabalho de fax para o tipo de imagem sendo digitalizada: texto, gráfico ou fotos.

1. Na tela Início no painel de controle da impressora, selecione **Fax**.
2. Selecione **Opções**.
3. No painel Opções, role e selecione **Otimizar texto/imagem**.
4. Selecione uma das opções predefinidas.
5. Clique em **Enviar** para enviar o fax.

 **NOTA:** Essas configurações são temporárias. Após a conclusão do trabalho, a impressora retorna às configurações padrão.

Verificar as configurações de correção de erro

A configuração **Modo de correção de erros** talvez esteja desabilitada, o que pode reduzir a qualidade da imagem. Siga estas etapas para reativar a configuração.

1. Na tela Início do painel de controle da impressora, navegue até o aplicativo **Configurações** e, em seguida, selecione o ícone **Configurações**.
2. Abra os seguintes menus:

- a. [Fax](#)
 - b. [Configurações de envio de fax](#)
 - c. [Configurações gerais de envio de fax](#)
3. Selecione a opção [Modo de correção de erros](#). Pressione o botão [Concluído](#).

Verificar a configuração de ajuste à página

Se a configuração [Ajustar à página](#) estiver habilitada e o fax recebido for maior que o tamanho de página padrão, a impressora tentará dimensioná-la para ajuste à página. Se a configuração estiver desabilitada, imagens maiores serão divididas em várias páginas.

1. Na tela Início do painel de controle da impressora, navegue até o aplicativo [Configurações](#) e, em seguida, selecione o ícone [Configurações](#).
2. Abra os seguintes menus:
 - a. [Fax](#)
 - b. [Configurações de recebimento de fax](#)
 - c. [Opções padrão de trabalho](#)
 - d. [Fit to Page \(Ajustar à página\)](#)
3. Selecione a opção [Ativado](#) para ativar a configuração ou [Desativado](#) para desativá-la.

Envie para outro aparelho de fax

Tente enviar o fax para outro aparelho. Se a qualidade do fax estiver melhor, o problema está relacionado às configurações do aparelho de fax inicial ou ao status dos suprimentos.

Verifique o aparelho de fax do remetente

Peça ao remetente para tentar enviar de outro aparelho de fax. Se a qualidade do fax estiver melhor, o problema é do aparelho de fax do remetente. Se houver outro aparelho de fax disponível, peça ao remetente para considerar a realização das seguintes alterações:

- Verifique se o documento original está em papel branco (não colorido).
- Aumente a resolução do fax, o nível de qualidade ou as configurações de contraste.
- Se possível, envie o fax de um programa de software de computador.

Resolver problemas com o fax

- [Lista de verificação para resolução de problemas de fax](#)
- [Problemas gerais do fax](#)

Lista de verificação para resolução de problemas de fax

Utilize a lista de verificação a seguir para ajudar a identificar a causa dos problemas relacionados ao fax encontrados:

- **Você está utilizando o cabo de fax fornecido com o acessório de fax?** Esse acessório de fax foi testado com o cabo de fax fornecido e atende às especificações funcionais RJ11. Não substitua outro cabo de fax. O acessório de fax analógico requer a utilização de um cabo de fax analógico. Ele também requer uma conexão telefônica analógica.
- **O conector da linha de fax/telefone está conectado no soquete do acessório de fax?** Verifique se a tomada do telefone está bem encaixada no soquete. Insira o conector na tomada até ouvir um clique.



NOTA: Verifique se o fio do telefone está conectado à porta do fax e não na porta de rede. As portas são semelhantes.

- **A tomada de parede do telefone está funcionando adequadamente?** Verifique se há tom de discagem, conectando um telefone à tomada. É possível ouvir um tom de discagem e fazer ou receber uma chamada?

Que tipo de linha telefônica você está utilizando?

- **Linha dedicada:** Um número de fax/telefone analógico padrão atribuído para receber ou enviar fax.



NOTA: A linha telefônica deve ser somente para uso do fax da impressora e não compartilhada por outros tipos de dispositivos telefônicos. Os exemplos incluem sistemas de alarme que usam a linha telefônica para notificar uma empresa de monitoramento.

- **Sistema PBX:** Um sistema telefônico de ambiente empresarial. Telefones residenciais padrão e o acessório de fax utilizam um sinal telefônico analógico. Alguns sistemas PBX são digitais e podem não ser compatíveis com o acessório de fax. Pode ser necessário um adaptador de telefone analógico (ATA) de interface para conectar o equipamento de fax a sistemas PBX digitais.
- **Linhas de encaminhamento de chamadas:** Um recurso do sistema telefônico no qual uma nova chamada é "encaminhada" para a próxima linha disponível, quando a primeira linha de entrada está ocupada. Tente conectar a impressora à primeira linha telefônica de entrada. O acessório de fax atenderá ao telefone depois que ele tocar o número de vezes definido na configuração de toques para atender.

Você está utilizando um dispositivo de proteção contra oscilação de energia?

Um dispositivo de proteção contra oscilação de energia pode ser utilizado entre a tomada de parede e o acessório de fax para proteger o acessório de fax da energia elétrica transmitida através das linhas telefônicas. Esses dispositivos podem provocar problemas de comunicação no fax diminuindo a qualidade do sinal telefônico. Se você tiver problemas para enviar ou receber fax e estiver utilizando um desses dispositivos, conecte a impressora diretamente à tomada de telefone na parede para determinar se o problema é provocado pelo dispositivo de proteção contra oscilação de energia.

Você está utilizando um serviço de mensagens de voz da empresa telefônica ou uma secretária eletrônica?

Se a configuração de toques para atender do serviço de mensagens for menor que a configuração do acessório de fax, o serviço de mensagens atenderá às chamadas e o acessório de fax não poderá receber fax. Se a configuração de toques para atender do acessório de fax for menor do que a do serviço de mensagens, o acessório de fax atenderá todas as chamadas.

Sua linha telefônica possui o recurso de chamada em espera?

Se o recurso de chamada em espera estiver ativado na linha telefônica, um aviso de chamada poderá interromper uma chamada de fax em andamento, causando um erro de comunicação. Certifique-se de desativar o recurso de chamada em espera em uma linha telefônica para fax.

Verificar o status do acessório de fax

Se o acessório de fax analógico aparentemente não estiver funcionando, imprima um relatório de [Página de configuração](#) para verificar o status.

1. Na tela Início no painel de controle da impressora, navegue até o aplicativo [Relatórios](#) e, em seguida, selecione o ícone [Relatórios](#).
2. Abra os seguintes menus:
 - a. [Páginas de configuração/status](#)
 - b. [Página de configuração](#)
3. Toque no botão [Imprimir](#) para imprimir o relatório ou no botão [Visualizar](#) para visualizar o relatório na tela. O relatório é composto por várias páginas.

 **NOTA:** O endereço IP ou o nome do host da impressora está listado na página Jetdirect.

Na Página de acessórios do fax da Página de configuração, verifique o Status do modem em Informações sobre hardware. A tabela a seguir identifica as condições de status e as soluções possíveis.

 **NOTA:** Se a Página de acessório de fax não for impressa, talvez haja um problema com o acessório de fax analógico. Se você estiver usando fax de LAN ou Internet, essas configurações talvez estejam desabilitando o recurso.

Tabela 9-2 Soluções de status do acessório de fax

Status	Definição/Solução
Operacional/Ativado ¹	O acessório de fax analógico está instalado e pronto.
Operacional/Desativado ¹	O acessório de fax está instalado, mas você ainda não definiu as configurações de fax necessárias. O acessório de fax está instalado e operacional; no entanto, o utilitário Software de Envio Digital HP desativou o recurso de fax da impressora ou ativou o fax da LAN. Quando o fax da LAN é ativado, o recurso de fax analógico é desativado. Somente um recurso de fax, seja o fax da LAN ou o fax analógico, pode ser ativado de cada vez. NOTA: Se o fax de LAN estiver habilitado, o recurso Digitalizar para fax estará indisponível no painel de controle da impressora.
Não operacional / Ativado/Desativado ¹	A impressora detectou uma falha de firmware. Atualize o firmware.

Tabela 9-2 Soluções de status do acessório de fax (continuação)

Status	Definição/Solução
Danificado / Ativado/Desativado ¹	O acessório de fax falhou. Recoloque a placa do acessório de fax e verifique se há pinos dobrados. Se o status ainda permanecer como DANIFICADO, substitua a placa do acessório de fax analógico.

¹ HABILITADO indica que o acessório de fax analógico está habilitado e ligado; DESABILITADO indica que o fax de LAN está habilitado (o fax analógico está desativado).

Problemas gerais do fax

Veja a seguir alguns problemas comuns com fax.

Falha no envio do fax

O JBIG está habilitado, mas o aparelho de fax do destinatário não tem capacidade para JBIG.

Desative a configuração JBIG.

Uma mensagem de status "Sem memória" é exibida no painel de controle da impressora

O disco de armazenamento da impressora está cheio.

Exclua alguns trabalhos armazenados do disco. Na tela Início do painel de controle da impressora, toque no botão [Recuperar a partir da memória do dispositivo](#). Abra a lista de trabalhos ou faxes armazenados. Selecione o trabalho a ser excluído e toque no botão [Excluir](#).

A qualidade de impressão de uma foto está baixa ou a foto é impressa como uma caixa cinza

Você está usando a configuração de conteúdo de página incorreta ou a configuração de resolução errada.

Tente definir a opção [Otimizar texto/imagem](#) para a configuração [Fotografia](#).

Você tocou no botão Parar para cancelar um fax, mas o fax ainda foi enviado

Se o trabalho estiver muito adiantado no processo de envio, você não poderá cancelar o trabalho.

Esta é a operação normal.

O botão da agenda de endereços de fax não é exibido

Nenhum dos contatos na lista de contatos selecionado tem informações de fax associadas a eles.

Não foi possível localizar as configurações do fax no HP Web Jetadmin

As configurações de fax no HP Web Jetadmin estão localizadas no menu suspenso da página de status do dispositivo.

Selecione **Envio digital e fax** no menu suspenso.

O cabeçalho está sendo anexado à parte superior da página quando a opção de sobreposição está habilitada

Para todos os faxes encaminhados, o produto anexa o cabeçalho de sobreposição na parte superior de uma página.

Esta é a operação normal.

Há uma mistura de nomes e números na caixa de destinatários

Os nomes e os números podem ser exibidos, dependendo do local de onde são provenientes. A agenda de endereços de fax lista os nomes e todos os outros números da lista de bancos de dados.

Esta é a operação normal.

Um fax de uma página é impresso como duas páginas

O cabeçalho do fax está sendo anexado à parte superior do fax, empurrando texto para uma segunda página.

Para imprimir um fax de uma página, configure o cabeçalho sobreposto para o modo de sobreposição ou ajuste a configuração de ajuste à página.

Um documento fica preso no alimentador de documentos durante envio do fax

Um congestionamento ocorre no alimentador de documentos.

Feche a tampa e envie o fax novamente.

O volume dos sons emitidos pelo acessório de fax está muito alto ou muito baixo

As configurações de volume precisam ser ajustadas.

Ajuste o volume no menu [Configurações de envio de fax](#) e no menu [Configurações de recebimento de fax](#).

Índice

A

acessórios
 encomendar 42
acessórios de armazenamento USB
 imprimir de 64
AirPrint 63
ajuda, painel de controle 159
ajuda do
 painel de controle 159
ajuda on-line, painel de controle 159
alimentador de documentos
 atolamentos 171
 capacidade 10
 localização 4
alimentador de envelopes
 eliminar atolamentos 185
alimentador de papel
 problemas do alimentador de
 papel 167
armazenamento, trabalho
 configurações Mac 58
armazenando trabalhos
 com o Windows 57
armazenar trabalhos de impressão
57
assistência ao cliente
 on-line 158
Atendimento ao cliente HP 158
atolamentos
 alimentador de documentos 171
 alimentador de envelopes 185
 Bandejas 2, 3 e 4 175
 compartimento de saída 184
 grampos no Escaninho de
 grampeamento HP 189
atolamentos de papel
 alimentador de documentos 171
 Bandejas 2, 3 e 4 175

B

Bandeja 1
 carregamento de envelopes 33
 obstruções 173
 orientação do papel 22
Bandeja 2
 obstruções 175
Bandeja 2 e bandejas de 500 folhas
 orientação de papel 31
Bandeja 2 e bandejas para 550 folhas
 carregamento 25
Bandeja 3
 atolamentos 175
Bandeja 4
 obstruções 175
Bandeja 6
 congestionamentos de papel
 179
Bandeja de entrada principal
 carregando etiquetas 35
Bandeja de entrada prioritária
 carregando etiquetas 35
bandeja para 2.100 folhas de alta
 capacidade
 carregando 29
bandejas
 capacidade 10
 incluídas 10
 localização 4
bloquear
 formatador 152
Bonjour
 identificação 139
Botão de Ajuda
 localização 6
Botão Iniciar cópia
 localização 6
Botão Início
 localização 6

botão liga/desliga
 localização 4
Botão Login
 localização 6
Botão Logout
 localização 6

C

calibrar
 scanner 198
carregamento
 papel na Bandeja 1 21
carregando
 papel na Bandeja 2 e nas bandejas
 para 550 folhas 25
 papel na bandeja para 2.100 folhas
 de alta capacidade 29
cartucho
 substituição 43
cartucho de toner
 componentes 43
 substituição 43
cartuchos
 números de pedido 43
 substituição de grampos 47
cartuchos de grampos
 substituição 47
cartuchos de toner
 configurações de limite baixo
 161
 números de pedido 43
 uso quando baixos 161
chip de memória (toner)
 localização 43
compartimento de saída
 eliminar congestionamentos 184
compartimentos, saída
 localização 4

- compartimentos de saída
 - localização 4
- conexão da alimentação
 - localização 5
- configuração geral
 - Servidor da Web Incorporado HP 140
- configurações
 - fax 131
 - restaurar as de fábrica 160
- configurações de cópia
 - servidor da Web incorporado da HP 141
- configurações de digitalização
 - servidor da Web incorporado da HP 142
- configurações de driver Mac
 - Armazenamento de trabalhos 58
- configurações de envio digital
 - servidor da Web incorporado da HP 142
- configurações de fax
 - servidor da Web incorporado da HP 143
- configurações de impressão
 - servidor da Web incorporado da HP 141
- configurações de rede
 - servidor da Web incorporado da HP 145
- configurações de rede de velocidade do link, alteração 150
- configurações de segurança
 - servidor da Web incorporado da HP 144
- configurações de suprimentos
 - Servidor da Web Incorporado HP 143
- configurações do fax
 - obrigatórias 130
- configurações dúplex de rede, alteração 150
- configurações obrigatórias
 - fax 130
- congestionamentos
 - bandeja de entrada para 2.100 folhas de alta capacidade (Bandeja 6) 179
 - causas 171
- Escaninho de grampeamento HP 187
 - navegação automática 171
 - porta da direita 181
- congestionamentos, papel
 - locais 170
- congestionamentos de grampos
 - Escaninho de grampeamento HP 189
- congestionamentos de papel
 - Bandeja 1 173
 - Bandeja 5 179
 - compartimento de saída 184
 - Escaninho de grampeamento HP 187
 - locais 170
- consumo de energia
 - 1 watt ou menos 153
- cópia
 - em ambos os lados 70
 - otimizar texto ou imagens 200
 - várias cópias 68
- cópia margem a margem 200
- copiando
 - resolução 10
- copiar
 - cópias únicas 68
- D**
- digitalização
 - otimizar para texto ou imagens 203
 - resolução 10
- digitalização em uma pasta 112
- digitalização para e-mail
 - envio de documentos 109
- digitalização para memória da impressora 112
- digitalização para pasta 115
- Digitalizar para pasta da rede 115
- Digitalizar para pasta de rede
 - configuração inicial 90
- Digitalizar para unidade USB 120
 - ativar 105
- dimensões, impressora 10, 15
- discos rígidos
 - criptografados 152
- Dispositivos com Android
 - impressão de 63
- drivers compatíveis 13
- drivers de impressão compatíveis 13
- duplexação
 - manual (Mac) 54
 - manual (Windows) 51
- duplexação manual
 - Mac 54
- dúplex manual
 - Windows 51
- E**
- empilhamento
 - configurar o modo de operação 38
- encomendar
 - suprimentos e acessórios 42
- Endereço IPv4 149
- Endereço IPv6 149
- energia
 - consumo 17
- envelopes
 - orientação 22
- envelopes, carregando 33
- envio digital
 - envio de documentos 109
 - memória da impressora 112
 - pastas 115
 - USB 120
- envio para e-mail
 - envio de documentos 109
- Escaninho de grampeamento HP
 - eliminar congestionamentos 187
 - eliminar congestionamentos de grampos 189
- especificações
 - elétricas e acústicas 17
- especificações acústicas 17
- especificações elétricas 17
- Ethernet (RJ-45)
 - localização 6
- etiqueta
 - orientação 35
- etiquetas
 - impressão (Windows) 52
 - imprimindo em 35
- etiquetas, carregando 35
- excluindo
 - trabalhos armazenados 59
- Explorer, versões compatíveis
 - Servidor da Web Incorporado da HP 138

F

fax
 configuração 130
 configurações 131
 configurações obrigatórias 130
 otimizar texto ou imagens 207
 problemas de alimentação 211
ferramentas de solução de problemas
 Servidor da Web incorporado HP 144
FIH (Foreign Interface Harness)
 localização 6
foreign interface harness (FIH)
 localização 6
formatador
 localização 5
fusor
 eliminar atolamentos 181

G

gateway, configuração de padrão 149
gerenciamento de rede 148
grampeador
 configurando local padrão do grampo 37
grampeador/acessório empilhador
 configurar o modo de operação 38
grampeamento
 configurando o local padrão 37
 configurar o modo de operação 38

H

HIP (placa de integração de hardware)
 localização 4
HP ePrint 62
HP Web Jetadmin 155

I

Impressão com Comunicação de Campo Próximo 61
impressão dúplex
 Mac 54
impressão dúplex (nos dois lados)
 configurações (Windows) 51
 Windows 51
impressão em frente e verso
 Mac 54

Impressão móvel
 dispositivos com Android 63
Impressão NFC 61
impressão nos dois lados
 configurações (Windows) 51
 Windows 51
impressão particular 57
impressão USB de acesso rápido 64
Impressão Wi-Fi Direct 61
imprimindo
 trabalhos armazenados 59
imprimir
 a partir de acessórios de armazenamento USB 64
imprimir em ambos os lados
 Mac 54
 Windows 51
imprimir nos dois lados
 configurações (Windows) 51
 manualmente, Windows 51
Internet Explorer, versões compatíveis
 Servidor da Web Incorporado da HP 138
interruptor de alimentação
 localização 4
IPsec 151

J

Jetadmin, HP Web 155
JetAdvantage 126

L

limpeza
 passagem do papel 194
 vidro 197, 201, 205

M

margens, pequenas
 cópia 200
margens pequenas 200
máscara de sub-rede 149
memória
 incluída 10
memória da impressora
 envio para 112
memória da impressora, digitalizar em 112
mídia de impressão
 carregamento na Bandeja 1 21
modo de inatividade 153

modo de papel timbrado alternativo 24, 28
múltiplas páginas por folha
 impressão (Mac) 55
 impressão (Windows) 52

N

Netscape Navigator, versões compatíveis
 Servidor da Web Incorporado HP 138
número de cópias, alteração 68

O

obstruções
 Bandeja 1 173
 fusor 181
 unidade dúplex 184
orientação
 do papel na Bandeja 1 22
otimizar cópias 200
otimizar imagens de fax 207
otimizar imagens digitalizadas 203
outra lista de links
 Servidor da Web Incorporado HP 147

P

padrão, gateway, configuração 149
páginas de informações
 Servidor da Web incorporado HP 139
páginas por folha
 selecionar (Mac) 55
 selecionar (Windows) 52
páginas por minuto 10
painel de controle
 localização 4
 localização dos recursos 6
Painel para área de integração de hardware (HIP)
 localização 4
papel
 carregado na Bandeja 2 e bandejas para 550 folhas 25
 carregamento na Bandeja 1 21
 carregando na bandeja para 2.100 folhas de alta capacidade 29
 gestionamentos 171

- orientação da bandeja 2 e das bandejas de 500 folhas 31
 - seleção 195
 - papel, encomendar 42
 - papel especial
 - impressão (Windows) 52
 - Pasta da rede, digitalizar em 115
 - pastas
 - enviar para 115
 - peso, impressora 10, 15
 - Porta de impressão USB 2.0 de alta velocidade
 - localização 6
 - porta direita
 - eliminação de congestionamentos 181
 - localização 4
 - porta direita inferior
 - localização 4
 - porta LAN
 - localização 6
 - Porta RJ-45
 - localização 6
 - portas
 - localização 6
 - portas de fax
 - localização 6
 - portas de interface
 - localização 6
 - portaUSB
 - habilitar 64, 66
 - porta USB
 - localização 6
 - problemas de alimentação 211
 - problemas de coleta de papel
 - solução 162, 164
- Q**
- qualidade da imagem
 - verificar o status do cartucho de toner 193
- R**
- rede
 - configurações, alteração 148
 - configurações, exibição 148
 - nome da impressora, alterar 148
 - Rede local (LAN)
 - localização 6
 - redes
 - endereço IPv4 149
 - endereço IPv6 149
 - gateway padrão 149
 - HP Web Jetadmin 155
 - máscara de sub-rede 149
 - suportadas 10
 - requisitos do navegador
 - Servidor da Web Incorporado HP 138
 - requisitos do navegador Web
 - Servidor da Web Incorporado da HP 138
 - requisitos do sistema
 - mínimo 15
 - Servidor da Web Incorporado da HP 138
 - resolução
 - copiar e digitalizar 10
 - restaurar configurações de fábrica 160
- S**
- salvar em USB 120
 - Salvar na memória da impressora 112
 - scanner
 - calibrar 198
 - limpeza do vidro 197, 201, 205
 - segurança
 - disco rígido criptografado 152
 - Segurança do IP 151
 - Serviços da Web da HP
 - ativação 145
 - Servidor da Web incorporado
 - abertura 148
 - alteração das configurações de rede 148
 - Servidor da Web Incorporado
 - alterar nome da impressora 148
 - Servidor da Web Incorporado (EWS)
 - atribuição de senhas 151
 - conexão de rede 139
 - servidor da Web incorporado da HP
 - configurações de cópia 141
 - configurações de digitalização 142
 - configurações de envio digital 142
 - configurações de fax 143
 - configurações de impressão 141
 - configurações de rede 145, 148
 - configurações de segurança 144
 - Servidor da Web incorporado da HP
 - abrir 148
 - Serviços da Web da HP 145
 - Servidor da Web Incorporado da HP
 - alterar o nome da impressora 148
 - Servidor da Web Incorporado da HP (EWS)
 - conexão de rede 139
 - Servidor da Web incorporado HP
 - abertura 148
 - Servidor da Web Incorporado HP
 - configuração geral 140
 - configurações de suprimentos 143
 - ferramentas de solução de problemas 144
 - outra lista de links 147
 - páginas de informações 139
 - Servidor Web Incorporado
 - abertura 148
 - Servidor Web Incorporado (EWS)
 - recursos 138
 - Servidor Web Incorporado HP (EWS)
 - recursos 138
 - sistemas operacionais (SO)
 - compatíveis 10
 - sistemas operacionais compatíveis 13
 - Sites
 - HP Web Jetadmin, download 155
 - slot da trava de segurança
 - localização 6
 - SO (sistema operacional)
 - compatível 10
 - solução de problemas
 - congestionamentos 171
 - problemas de alimentação de papel 162
 - verificar o status do cartucho de toner 193
 - Soluções de negócios HP
 - JetAdvantage 126
 - soluções em impressão móvel 10
 - status, página do acessório de fax 210

- substituição
 - cartuchos de grampos 47
- substituindo
 - cartucho de toner 43
- suporte
 - on-line 158
- suporte on-line 158
- suporte técnico
 - on-line 158
- suprimentos
 - como encomendar 42
 - configurações de limite baixo 161
 - substituição do cartucho de toner 43
 - substituição dos cartuchos de grampos 47
 - uso quando baixos 161

T

- TCP/IP
 - configuração manual dos parâmetros IPv4 149
 - configuração manual dos parâmetros IPv6 149
- teclado
 - localização 4
- tela de toque
 - localização dos recursos 6
- tipo de papel
 - selecionando (Windows) 52
- tipos de papel
 - selecionar (Mac) 55
- trabalhos, armazenados
 - configurações Mac 58
 - criando (Windows) 57
 - excluindo 59
 - imprimindo 59
- trabalhos armazenados
 - criação (Mac) 58
 - criando (Windows) 57
 - excluindo 59
 - imprimindo 59
- transparências
 - impressão (Windows) 52

U

- unidade duplex
 - eliminar atolamentos 184

- USB
 - enviar para 120
- utilização de energia, otimização 153

V

- velocidade, otimização 153
- vidro, limpeza 197, 201, 205

W

- Websites
 - atendimento ao cliente 158

